

TESLA

TESLA AirCook & Grill QG700

**Vážený zákazníku,
děkujeme, že jste si vybral TESLA AirCook & Grill QG700.**

Před použitím si prosím důkladně přečtěte pravidla bezpečného používání a dodržujte všechna běžná bezpečnostní pravidla.

- **Tento uživatelský návod si uschovejte.**
- **Správné používání přístroje výrazně prodlouží jeho životnost.**
- **Dodržujte pravidla uvedená v tomto návodu, pro snížení rizika poškození zařízení nebo pro případ vašeho zranění.**

DŮLEŽITÉ BEZPEČNOSTNÍ UPOZORNĚNÍ

TENTO VÝROBEK JE URČENÝ POUZE PRO POUŽITÍ V DOMÁCNOSTI.

Přečtěte si a pochopte všechny pokyny. Nedodržení níže uvedených pokynů může mít za následek úraz elektrickým proudem, požár nebo vážné zranění. Varování, upozornění a instrukce diskutované v této příručce nemohou pokrýt všechny možné podmínky a situace, které mohou nastat. Provozovatel musí pochopit, že zdravý rozum a opatrnost jsou faktorem, který nelze zabudovat do tohoto produktu, ale musí jej poskytnout provozovatel.

Tento přístroj je složité elektromechanické zařízení, věnujte prosím pozornost těmto pokynům:

- Zdravý způsob fritování je založen na principu cirkulace horkého vzduchu, který nevyžaduje žádné nebo velmi malé množství použití oleje.
- Nikdy nezapínejte přístroj prázdný.
- Nevkládejte větší množství potravin než je doporučené množství.
- Nedovoľte vniknutí vody ani jiné kapaliny do spotřebiče, aby nedošlo k úrazu elektrickým proudem.
- Nepoužívejte prodlužovací kabel.
- Nezakrývejte přívod vzduchu a výstupní otvory vzduchu, když je přístroj v provozu.
- Neodpojte spotřebič tahem za kabel.
- Zkontrolujte, zda napětí uvedené na spotřebiči odpovídá místnímu jmenovitému napětí před připojením spotřebiče.
- Je-li napájecí kabel poškozen, musí jej vyměnit TESLA autorizovaný servis nebo podobně kvalifikovaná osoba, aby se zabránilo úrazu.
- Používejte pouze originální TESLA příslušenství, které je určeno k tomuto modelu.
- Při použití zařízení v blízkosti dětí je nutná zvýšená opatrnost. Nedoporučuje se, aby děti samostatně používaly zařízení bez dozoru dospělé osoby.
- Ve spotřebiči nepřipravujte potraviny s příliš vysokým obsahem tuku.
- Neumísťujte spotřebič na zeď nebo přímo vedle jiných spotřebičů. Při používání ponechte kolem spotřebiče nejméně 15 cm volného prostoru.
- Pokud je spotřebič v provozu, nezakrývejte přívod vzduchu ani jeho odvod.
- Na spotřebič nic nepokládejte a nepokládejte spotřebič na varnou desku, hrozí riziko jejího poškození.
- Zařízení nepoužívejte k jiným účelům, než je popsáno v této příručce.
- Nenechávejte zařízení pracovat bez dozoru.
- Zařízení není určeno k provozu pomocí externího časovače nebo samostatného dálkového

ovládání.

- Během smažení horkým vzduchem se uvolňuje horká pára přes výstupní otvory pro vzduch. Udržte ruce a obličej v bezpečné vzdálenosti od páry a od otvorů pro výstup vzduchu, když vyjmete nádobu ze spotřebiče.
- Ihned odpojte spotřebič, pokud z něj vychází tmavý kouř. Vyčkejte, až se kouř ustane než vyjmete nádobu ze spotřebiče.
- Před čištěním odpojte kabel ze zásuvky a nechte zařízení vychladnout.
- Po použití vždy odpojte spotřebič od elektrické sítě.
- Nepoužívejte zařízení v příliš teplém, prašném nebo vlhkém prostředí.
- Pokud je spotřebič používán nesprávně nebo pro profesionální nebo poloprofesionální účely, nebo pokud se nepoužívá podle pokynů v uživatelském manuálu, stává se záruka neplatnou.
- Nepokoušejte se sami opravit přístroj, jinak se záruka stává neplatnou.
- Výrobce a dovozce do Evropské Unie neodpovídá za škody způsobené provozem přístroje jako např. poranění, opaření, požár, zranění, znehodnocení dalších věcí apod.



Pozor, horký povrch

- NEPOKLÁDEJTE spotřebič na hořlavý povrch!
- Je-li spotřebič v provozu, teplota přístupných povrchů může být vyšší. Nedotýkejte se zahřátého povrchu, jinak může dojít k popálení.

DŮLEŽITÉ INFORMACE O NAPÁJECÍM KABELU

Abyste snížili riziko úrazu elektrickým proudem, nepokoušejte se upravovat konektor kabelu žádným způsobem. Délka napájecího kabelu snižuje riziko zapletení nebo zakopnutí o napájecí kabel.

NEPOUŽÍVEJTE TOTO ZAŘÍZENÍ S PRODLUŽOVACÍM KABLEM.

Připojte napájecí kabel přímo pouze do elektrické zásuvky na 230 V.

Příprava - před prvním použitím

1. Odstraňte všechny obaly, nálepky a štítky.
2. Umístěte horkovzdušnou fritézu na stabilní vodorovnou plochu. Nepokládejte spotřebič na povrchy, které nejsou odolné vůči teplu. Zajistěte dostatečný volný prostor na všech stranách (nejméně 20 cm po stranách a 50 cm nahoře).
3. Vytřete spotřebič měkkým navlhčeným hadříkem a důkladně jej vysušte.
4. Ujistěte se, že napájecí kabel má dostatečnou délku k síťové zásuvce a kolem produktu je dostatečně dobrá cirkulace vzduchu.

První použití

1. Vložte odkapávací plech do spodní části spotřebiče.
2. Vložte do spotřebiče příslušenství s potravinami, dle typu připravovaného jídla.
3. Vyberte jeden z přednastavených programů nebo nastavte kruhovým ovladačem ručně délku a teplotu ohřevu.
4. Zvolte program nebo nastavte kruhovým ovladačem ručně čas a teplotu ohřevu.
5. Stisknutím tlačítka „6“ spustíte ohřev jídla.

POPIS

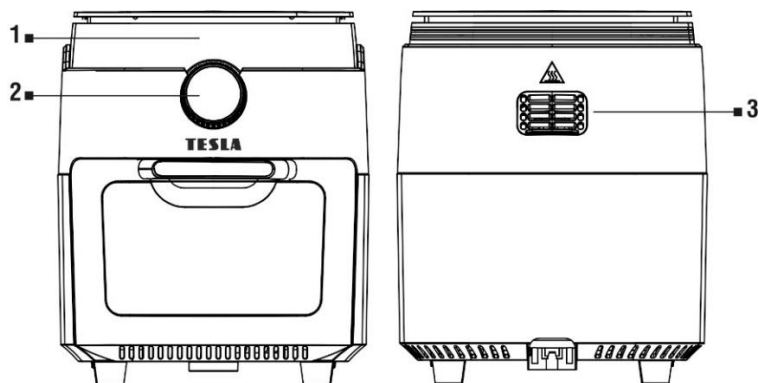

- 1 Displej
2 Kruhový ovladač
- 3 Výstup horkého vzduchu

SYMBOLY NA OVLÁDACÍM PANELU

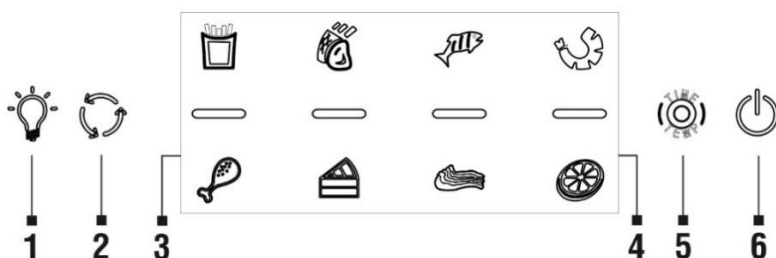

- 1 Zapnutí vnitřního osvětlení
2 Otáčení rožně
3 Programy
- 4 Indikátor provozu spotřebiče
5 Délka ohřevu/Teplota
6 Zapnutí/Vypnutí/Spuštění ohřevu

PROGRAMY

-  **Hranolky**
25 minut/200°C
-  **Maso/Kotletka**
20 minut/185°C
-  **Ryba**
20 minut/160°C
-  **Krevety**
20 minut/160°C

-  **Kuře**
30 minut/200°C
-  **Dezert**
30 minut/160°C
-  **Slanina**
25 minut/185°C
-  **Sušení**
4 hodiny/30°C

Tyto hodnoty jsou pouze orientační a lze je změnit stisknutím symbolů pro úpravu času a teploty.

SESTAVENÍ MŘÍŽEK PRO GRILOVÁNÍ A SUŠENÍ



Spotřebič je dodáván se třemi grilovacími mřížkami.

VLOŽENÍ ROŽNĚ DO SPOTŘEBIČE

Rožň použijte pro příslušenství s vidlicemi nebo stojanem na špíz/kebab.

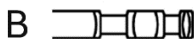
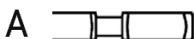

Dbejte na správnou orientaci:

A: levá strana B: pravá strana



Vložte rožň podélně přes střed drůbeže nebo masa a zajistěte vidlice pomocí šroubků. Ujistěte se, že velikost drůbeže nebo masa ponechává dostatek místa pro otáčení.

SESTAVENÍ STOJANU NA ŠPÍZ/KEBAB

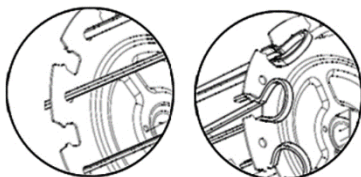

Při zasunutí do protilehlého slotu jej zajistěte stiskem sponky u každého špízu. Vložte rožň podélně přes střed a zajistěte stojan pomocí šroubků. Ujistěte se, že velikost masa ponechává dostatek místa pro otáčení.

Tipy pro vaření

- Pro co nejlepší výsledek doporučujeme pokrm z masa a drůbeže, jednou nebo dvakrát během vaření otočit, tak aby na horní straně nezasychaly, byly rovnoměrně propečené a křupavé. Můžete obrátit také jídla jako je steak, aby bylo zajištěno rovnoměrné zhnědnutí a propečení.
- Potraviny, které mají menší velikost, obvykle vyžadují o něco kratší dobu vaření než ty velké.
- Nepřekračujte maximální zatížení otočného mechanismu 1.5 kg. Pokud budete grilovat kuře, zajistěte jeho části provázkem, aby nedocházelo k zaseknutí při otáčení rožně.

ČISTĚNÍ

- Před čištěním nechte spotřebič zcela vychladnout.
- Při vaření potravin s příliš vysokým obsahem tuku může dojít ke stékání tuku po vnitřních stranách prostoru pro vaření, bezpečnostním skle dvířek nebo může dojít k zatečení tuku, tekutiny mimo odkapávací plech. Vyčkejte, až spotřebič vychladne a tuk, tekutiny ihned utřete, aby nedošlo k jejich vniknutí dovnitř spotřebiče.
- Vyčistěte spotřebič po každém použití a před delším uskladněním.
- Spotřebič doporučujeme čistit hned po jeho vychladnutí, než dojde k zaschnutí zbytků potravin.
- Základnu spotřebiče vyčistěte pomocí vlhkého hadříku a mycího prostředku.
- Vyjímatelné součásti, které jsou určeny pro styk s potravinami, je možné umývat v myčce na nádobí, ale přesto doporučujeme ruční mytí z důvodu delší ochrany (trvanlivosti). Omyjte tyto díly pod teplou tekoucí vodou s přidavkem neutrálního kuchyňského saponátu. Poté je opláchněte čistou vodou, řádně je otřete dosucha a vraťte je zpět na své místo. Na tyto povrchy nikdy nepoužívejte abrazivní čisticí prostředky.

UPOZORNĚNÍ

NIKDY NEPONOŘUJTE SPOTŘEBIČ DO VODY NEBO JINÉ TEKUTINY.

OCHRANA PROTI PŘEHŘÁTÍ

Po dokončení vaření bude ventilátor pokračovat v provozu po dobu 20 sekund, aby zařízení ochladil. Pokud se spotřebič přehřeje, automaticky se vypne. Před dalším použitím nechte spotřebič vychladnout.

ODSTRAŇOVÁNÍ PROBLÉMŮ

Problém	Řešení
Přístroj nefunguje.	Zkontrolujte, že je přístroj opravdu připojen k 230 V.
	Zasuňte vnější nádobu zcela do spotřebiče.
Jídlo není zcela vařené.	Vložte menší dávky, pokud je koš přeplněný, potraviny mohou být nedovařené.
	Zvyšte teplotu nebo délku vaření.
Jídlo není rovnoměrně propečené.	Ingredience, které jsou naskládány na sebe nebo blízko sebe, je potřeba během vaření převrátit.
Jídlo není po smažení křupavé.	Postříkání potravin malým množstvím oleje může zvýšit křupavost.
Hranolky se dobře neuvařily.	Přidejte menší množství oleje, cca 15 ml a hranolky důkladně promíchejte. Při přípravě hranolku ze syrových brambor nechte nevařené hranolky namočené do vody po dobu 15 minut, aby se před smažením odstranil škrob. Před přidáním malého množství oleje je osušte.
	Nakrájejte nevařené hranolky na proužky o rozměrech 0,5 cm x 7 cm.
Ze spotřebiče vychází bílý kouř.	Při prvním použití může spotřebič produkovat bílý kouř. To je v pořádku.
	Ujistěte se, že vnitřek spotřebiče je řádně vyčištěn a není mastný.
	Vaření mastných potravin způsobí únik oleje. Tento olej vytvoří bílý kouř. To je normální a nemělo by to ovlivnit vaření.

Ze spotřebiče vychází tmavý kouř.	Okamžitě spotřebič odpojte z napájení.
Displej zobrazuje chybu „E1“, „E2“ nebo „E3“	Kontaktujte servisní oddělení TESLA.

TECHNICKÁ PODPORA

Potřebujete poradit s nastavením a provozem spotřebiče TESLA?

Kontaktujte nás: www.tesla-electronics.eu

SPOTŘEBNÍ MATERIÁL

Spotřební materiál můžete zakoupit na eshop.tesla-electronics.eu.

ZÁRUČNÍ OPRAVA

Pro záruční opravu kontaktujte prodejce, u kterého jste TESLA produkt zakoupili.

Záruka se NEVZTAHUJE na:

- použití přístroje k jiným účelům
- běžné opotřebení
- nedodržení „Důležitých bezpečnostních pokynů“ uvedených v uživatelském manuálu
- elektromechanické nebo mechanické poškození způsobeném nevhodným použitím
- škodu způsobenou přírodním živlem jako je voda, oheň, statická elektřina, přepětí, atd.
- škodu způsobenou neoprávněnou opravou
- nečitelné sériové číslo přístroje

PROHLÁŠENÍ O SHODĚ

My, INTER-SAT LTD, org. složka, prohlašujeme, že toto zařízení je v souladu se základními požadavky a dalšími příslušnými ustanoveními norem a předpisů relevantních pro daný typ zařízení.



Tento produkt splňuje požadavky Evropské Unie.



Pokud je tento symbol přeškrtnutého koše s kolem připojen k produktu, znamená to, že na produkt se vztahuje evropská směrnice 2002/96/ES. Informujte se prosím o místním systému separovaného sběru elektrických a elektronických výrobků. Postupujte prosím podle místních předpisů a staré výrobky nelikvidujte v běžném domácím odpadu. Správná likvidace starého produktu pomáhá předejít potenciálním negativním důsledkům pro životní prostředí a lidské zdraví.

Vzhledem k tomu, že se produkt vyvíjí a vylepšuje, vyhrazujeme si právo na úpravu uživatelského manuálu. Aktuální verzi tohoto uživatelského manuálu naleznete vždy na www.tesla-electronics.eu.

Design a specifikace mohou být změněny bez předchozího upozornění, tiskové chyby vyhrazeny.

Vážení zákazník,
ďakujeme, že ste si vybrali TESLA AirCook & Grill QG700.

Pred použitím si, prosím, dôkladne prečítajte pravidlá bezpečného používania a dodržujte všetky bežné bezpečnostné pravidlá.

- **Tento návod na používanie si uschovajte.**
- **Správne používanie prístroja výrazne predĺži jeho životnosť.**
- **Dodržujte pravidlá uvedené v tomto návode na zníženie rizika poškodenia zariadenia alebo pre prípad vášho zranenia.**

DÔLEŽITÉ BEZPEČNOSTNÉ UPOZORNENIE

TENTO VÝROBOK JE URČENÝ LEN NA POUŽITIE V DOMÁCNOSTI.

Prečítajte si a snažte sa porozumieť všetkým pokynom. Nedodržanie nižšie uvedených pokynov môže mať za následok úraz elektrickým prúdom, požiar alebo vážne zranenie. Varovania, upozornenia a inštrukcie uvedené v tejto príručke nemôžu zahŕňať všetky možné podmienky a situácie, ktoré môžu nastať. Prevádzkovateľ musí pochopiť, že zdravý rozum a opatrnosť sú faktorom, ktorý sa nedá zabudovať do tohto produktu, ale musí ich mať prevádzkovateľ.

Tento prístroj je zložitú elektromechanické zariadenie, venujte, prosím, pozornosť týmto pokynom:

- Zdravý spôsob fritovania je založený na princípe cirkulácie horúceho vzduchu, ktorý si nevyžaduje použitie žiadneho alebo len veľmi malého množstva oleja.
- Nikdy nezapínajte prístroj prázdny.
- Nevkladajte väčšie množstvo potravín než je odporúčané množstvo.
- Zabráňte vniknutiu vody alebo inej tekutiny do spotrebiča, aby nedošlo k úrazu elektrickým prúdom.
- Nepoužívajte predlžovací kábel.
- Nezakrývajte prívod vzduchu a výstupné otvory vzduchu, keď je prístroj v prevádzke.
- Neodpájajte spotrebič ťahaním za kábel.
- Pred pripojením spotrebiča skontrolujte, či napätie uvedené na spotrebiči zodpovedá miestnemu menovitému napätiu.
- Ak je napájací kábel poškodený, musí ho vymeniť autorizovaný servis TESLA alebo podobne kvalifikovaná osoba, aby sa zabránilo úrazu.
- Používajte len originálne príslušenstvo TESLA, ktoré je určené pre tento model.
- Pri použití zariadenia v blízkosti detí je potrebná zvýšená opatrnosť. Neodporúča sa, aby deti samostatne používali zariadenie bez dozoru dospelých osôb.
- V spotrebiči nepripravujte potraviny s príliš vysokým obsahom tuku.
- Neumiestňujte spotrebič na stenu alebo priamo vedľa iných spotrebičov. Pri použití ponechajte okolo spotrebiča najmenej 15 cm voľného priestoru.
- Ak je spotrebič v prevádzke, nezakrývajte prívod vzduchu ani jeho odvod.
- Na spotrebič nič nekladte a spotrebič neumiestňujte na varnú dosku, hrozí riziko jej poškodenia.
- Zariadenie nepoužívajte na iné účely, než je popísané v tejto príručke.
- Nenechávajte zariadenie pracovať bez dozoru.
- Zariadenie nie je určené na prevádzku pomocou externého časovača alebo samostatného diaľkového ovládania.

- Počas smaženia horúcim vzduchom sa uvoľňuje horúca para cez výstupné otvory pre vzduch. Po vybratí nádoby zo spotrebiča majte ruky a tvár v bezpečnej vzdialenosti od pary a od otvorov pre výstup vzduchu.
- Ihneď odpojte spotrebič, ak z neho vychádza tmavý dym. Než vyberiete nádobu zo spotrebiča, počkajte, až kým sa dym prestane uvoľňovať.
- Pred čistením odpojte kábel zo zásuvky a nechajte zariadenie vychladnúť.
- Po použití vždy odpojte spotrebič od elektrickej siete.
- Nepoužívajte zariadenie v príliš teplom, prašnom alebo vlhkom prostredí.
- Ak sa spotrebič používa nesprávne alebo na profesionálne alebo poloprofesionálne účely, alebo ak sa nepoužíva podľa pokynov v používateľskom manuáli, záruka stráca svoju platnosť.
- Nepokúšajte sa opraviť prístroj sami, inak záruka stratí platnosť.
- Výrobca a dovozca do Európskej únie nezodpovedá za škody spôsobené prevádzkou prístroja (napr. poranenie, obarenie, požiar, zranenie, znehodnotenie ďalších vecí a pod.).



Pozor, horúci povrch

- NEKLAÐTE spotrebič na horľavý povrch!
- Ak je spotrebič v prevádzke, teplota prístupných povrchov môže byť vyššia. Nedotýkajte sa zahriateho povrchu, inak môže dôjsť k popáleniu.

DÔLEŽITÉ INFORMÁCIE O NAPÁJACOM KÁBLI

Aby ste znížili riziko úrazu elektrickým prúdom, nepokúšajte sa žiadnym spôsobom upravovať konektor kábla. Dĺžka napájacieho kábla znižuje riziko zapletenia alebo zakopnutia o napájací kábel.

NEPOUŽÍVAJTE TOTO ZARIADENIE S PREDLŽOVACÍM KÁBLOM.

Pripojte napájací kábel priamo iba do elektrickej zásuvky na 230 V.

Príprava - pred prvým použitím

1. Odstráňte všetky obaly, nálepky a štitky.
2. Umiestnite teplovzdušnú fritézu na stabilnú vodorovnú plochu. Nekladte spotrebič na povrchy, ktoré nie sú odolné voči teplu. Zaisťte dostatočný voľný priestor zo všetkých strán (najmenej 20 cm po stranách a 50 cm hore).
3. Utrite spotrebič mäkkou navlhčenou handričkou a dôkladne ho vysušte.
4. Uistite sa, že napájací kábel má dostatočnú dĺžku k sieťovej zásuvke a okolo produktu je dostatočne dobrá cirkulácia vzduchu.

Prvé použitie

1. Vložte odkvapkávací plech do spodnej časti spotrebiča.
2. Vložte do spotrebiča príslušenstvo s potravinami podľa druhu pripravovaného jedla.
3. Vyberte jeden z prednastavených programov alebo nastavte kruhovým ovládačom ručne dĺžku a teplotu ohrevu.
4. Zvoľte program alebo nastavte kruhovým ovládačom ručne čas a teplotu ohrevu.
5. Stlačením tlačidla „6“ spustíte ohrev jedla.

POPIS

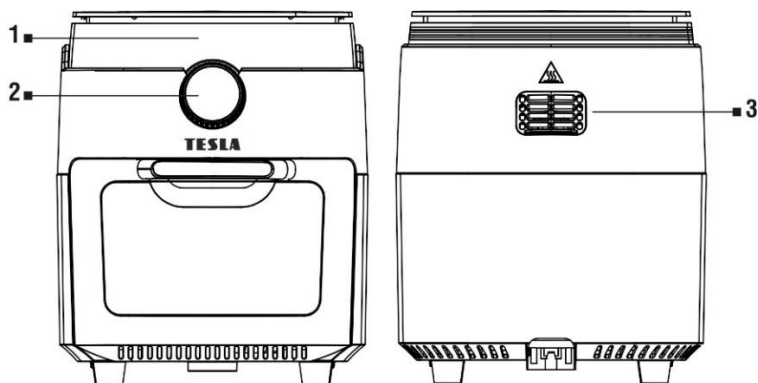

- 1 Displej
2 Kruhový ovládač

- 3 Výstup horúceho vzduchu

SYMBOLY NA OVLÁDACOM PANELI



- 1 Zapnutie vnútorného osvetlenia
2 Otáčanie ražňa
3 Programy

- 4 Indikátor prevádzky spotrebiča
5 Dĺžka ohrevu/Teplota
6 Zapnutie/Vypnutie/Spustenie ohrevu

PROGRAMY

-  **Hranolčky**
25 minút/200°C
-  **Mäso/Kotletka**
20 minút/185°C
-  **Ryba**
20 minút/160°C
-  **Krevety**
20 minút/160°C

-  **Kura**
30 minút/200°C
-  **Dezert**
30 minút/160°C
-  **Slanina**
25 minút/185°C
-  **Sušenie**
4 hodiny/30°C

Tieto hodnoty sú iba orientačné a je možné ich zmeniť stlačením symbolov pre úpravu času a teploty.

ZOSTAVENIE MRIEŽOK NA GRILOVANIE A SUŠENIE



Spotrebič sa dodáva s tromi grilovacími mriežkami.

VLOŽENIE RAŽŇA DO SPOTREBIČA

Ražeň použite pre prislúchajúce s vidlicami alebo so stojanom na špíz/kebab.

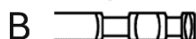
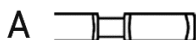

Dbajte na správnu orientáciu:
A: ľavá strana B: pravá strana



Vložte ražeň pozdĺžne cez stred hydiny alebo mäsa a zaistite vidlice pomocou skrutiek. Presvedčte sa, že veľkosť hydiny alebo mäsa necháva dostatok miesta na ich otáčanie.

ZOSTAVENIE STOJANU NA ŠPÍZ/KEBAB

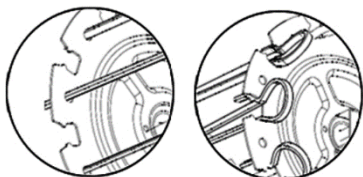

Pri zasunutí do protiláhlého slotu ho zaistite stlačením sponky pri každom špíze. Vložte ražeň pozdĺžne cez stred a zaistite stojan pomocou skrutiek. Presvedčte sa, že veľkosť mäsa necháva dostatok miesta na jeho otáčanie.

Tipy pre varenie

- Pre čo najlepší výsledok odporúčame pokrmy z mäsa a hydiny raz alebo dvakrát počas varenia otočiť tak, aby na hornej strane nezasychali, boli rovnomerne prepečené a chrumkavé. Jedlá ako je steak môžete tiež obrátiť, aby bolo zabezpečené rovnomerné zhnednutie a prepečenie.
- Potraviny, ktoré majú menšiu veľkosť, si zvyčajne vyžadujú o niečo kratší čas varenia než tie veľké.
- Neprekračujte maximálne zaťaženie otočného mechanizmu 1.5 kg. Ak budete grilovať kurča, zaistite jeho časti povrázkom, aby nedochádzalo k zaseknutiu pri otáčaní ražňa.

ČISTENIE

- Pred čistením nechajte spotrebič celkom vychladnúť.
- Pri varení potravín s príliš vysokým obsahom tuku môže dôjsť ku stekaniu tuku po vnútorných stranách priestoru pre varenie, bezpečnostnom skle dvierok alebo môže dôjsť k zatečeniu tuku, tekutiny mimo odkvapkávacieho plechu. Počkajte, kým spotrebič vychladne a tuk, tekutiny ihneď utrite, aby nedošlo k ich vniknutiu do vnútra spotrebiča.
- Spotrebič vyčistíte po každom použití a pred dlhším uskladnením.
- Spotrebič odporúčame čistiť hneď po jeho vychladnutí, než dôjde k zaschnutiu zvyškov potravín.
- Základňu spotrebiča vyčistíte pomocou vlhkej handričky a čistiaceho prostriedku.
- Vyberateľné súčasti, ktoré sú určené na styk s potravinami, je možné umývať v umývačke riadu, ale napriek tomu odporúčame ručné umývanie z dôvodu dlhšej ochrany (trvanlivosti). Umyte tieto diely pod teplou tečúcou vodou s pridaním neutrálneho kuchynského saponátu. Potom ich opláchnite čistou vodou, poriadne ich utrite dosucha a vráťte ich späť na svoje miesto. Na tieto povrchy nikdy nepoužívajte abrazívne čistiace prostriedky.

UPOZORNENIE

NIKDY NEPONÁRAJTE SPOTREBIČ DO VODY ALEBO INEJ TEKUTINY.

OCHRANA PROTI PREHRIATIU

Po dokončení varenia bude ventilátor zapnutý ešte 20 sekúnd, aby zariadenie ochladil. Ak sa spotrebič prehreje, automaticky sa vypne. Pred ďalším použitím nechajte spotrebič vychladnúť.

ODSTRAŇOVANIE PROBLÉMOV

Problém	Riešenie
Prístroj nefunguje.	Skontrolujte, či je prístroj naozaj pripojený k napätiu 230 V.
	Zasuňte vonkajšiu nádobu úplne do spotrebiča.
Jedlo nie je úplne uvarené.	Vložte menšie dávky jedla, ak je kôš preplnený, potraviny môžu byť nedovarené.
	Zvýšte teplotu alebo predĺžte čas varenia.
Jedlo nie je rovnomerne prepečené.	Ingrediencie, ktoré sú naskladané na seba alebo blízko seba, je potrebné počas varenia prevrátiť.
Jedlo nie je po smažení chrumkavé.	Postriekanie potravín malým množstvom oleja môže chrumkavosť zvýšiť.
Hranolčky sa dobre neusmažili.	Pridajte menšie množstvo oleja, cca 15 ml a hranolčky dôkladne premiešajte. Pri príprave hranolčiek zo surových zemiakov nechajte neuvarené hranolky namočené do vody po dobu 15 minút, aby sa pred vyprážením odstránil škrob. Pred pridaním malého množstva oleja ich osušte.
	Nakrájajte nevarené hranolky na prúžky s rozmermi 0,5 cm x 7 cm.
Zo spotrebiča vychádza biely dym.	Pri prvom použití môže spotrebič produkovať biely dym. To vôbec nevedí.
	Uistite sa, že je vnútro spotrebiča riadne vyčistený a nie je mastný.
	Varenie mastných potravín spôsobuje únik oleja. Tento olej vytvára biely dym. Je to normálne a nemalo by to ovplyvniť varenie.

Zo spotrebiča vychádza tmavý dym.	Okamžite spotrebič odpojte od napájania.
Displej zobrazuje chybu „E1“, „E2“ alebo „E3“.	Kontaktujte servisné oddelenie spoločnosti TESLA.

ZÁRUČNÁ OPRAVA

V prípade záručnej opravy kontaktujte predajcu, u ktorého ste výrobok TESLA zakúpili.

Záruka sa NEVŽŤAHUJE na:

- použitie spotrebiča na iné účely
- bežné opotrebovanie
- nedodržanie „Dôležitých bezpečnostných pokynov“ uvedených v používateľskom manuáli
- elektromechanické alebo mechanické poškodenie spôsobené nevhodným použitím
- škodu spôsobenú prírodným živlom ako je voda, oheň, statická elektrina, prepätie atď.
- škodu spôsobenú neoprávnenou opravou
- nečitateľné sériové číslo spotrebiča

VYHLÁSENIE O ZHODE

My, INTER-SAT LTD, org. zložka vyhlasujeme, že toto zariadenie je v súlade so základnými požiadavkami a ďalšími príslušnými ustanoveniami noriem a predpisov vzťahujúcich sa na daný typ zariadenia.



Tento výrobok spĺňa požiadavky Európskej únie.



Ak sa na výrobku nachádza tento symbol prečiarknutej smetnej nádoby, znamená to, že na produkt sa vzťahuje európska smernica 2002/96/ES. Informujte sa, prosím, o miestnom systéme separovaného zberu elektrických a elektronických výrobkov. Postupujte, prosím, podľa miestnych predpisov a staré výrobky nevyhadzujte do bežného odpadu z domácnosti. Správna likvidácia starého produktu pomáha predísť potenciálnym negatívnym vplyvom na životné prostredie a ľudské zdravie.

Vzhľadom k tomu, že sa produkt vyvíja a vylepšuje, vyhradzuje si právo na úpravu tohto návodu na používanie. Aktuálnu verziu tohto používateľského manuálu nájdete vždy na stránke www.tesla-electronics.eu.

Dizajn a špecifikácie sa môžu zmeniť bez predchádzajúceho upozornenia. Tlačové chyby vyhradené.

Szanowny kliencie,
dziękujemy za wybór TESLA AirCook & Grill QG700.

Przed użyciem należy uważnie przeczytać zasady bezpiecznego użytkowania oraz przestrzegać wszystkich zwykłych zasad bezpieczeństwa.

- **Niniejszą instrukcję obsługi należy zachować.**
- **Właściwe użytkowanie urządzenia zdecydowanie przedłuży jego żywotność.**
- **Należy przestrzegać zasad podanych w niniejszej instrukcji, aby ograniczyć ryzyko uszkodzenia urządzenia lub doznania uszczerbku na zdrowiu.**

WAŻNE OSTRZEŻENIE DOTYCZĄCE BEZPIECZEŃSTWA

PRODUKT TEN PRZEZNACZONY JEST WYŁĄCZNIE DO UŻYTKU W GOSPODARSTWIE DOMOWYM.

Należy przeczytać i zrozumieć wszystkie zalecenia. Nieprzestrzeganie wymienionych poniżej zaleceń może doprowadzić do porażenia prądem elektrycznym, pożaru lub poważnych zranień. Ostrzeżenia i instrukcje omawiane w niniejszej ulotce nie obejmują wszystkich możliwych warunków i sytuacji, jakie mogą wystąpić. Użytkownik musi rozumieć, że rozsądek i ostrożność są czynnikami, których nie da się wmontować do produktu i zależą one wyłącznie od użytkownika.

Produkt jest skomplikowanym urządzeniem elektryczno-mechanicznym, dlatego należy uważnie przeczytać poniższe zalecenia:

- Zdrowa metoda smażenia oparta jest na zasadzie cyrkulacji gorącego powietrza, która nie wymaga użycia oleju w ogóle lub w bardzo małej ilości.
- Nigdy nie włączać urządzenia pustego.
- Nie wkładać większych ilości składników żywnościowych niż zalecana.
- Nie pozwalać na przenikanie wody ani innych płynów do urządzenia, żeby nie doszło do urazu prądem elektrycznym.
- Nie używać przedłużaczy.
- Nie zakrywać wlotu powietrza ani wylotów powietrza, kiedy urządzenie pracuje.
- Nie odłączać urządzenia ciągnąc za kabel.
- Należy sprawdzić, czy napięcie podane na urządzeniu odpowiada miejscowemu napięciu nominalnemu przed podłączeniem urządzenia.
- Jeżeli kabel zasilający jest uszkodzony, musi go wymienić autoryzowany serwis TESLA lub podobnie wykwalifikowana osoba, aby zapobiec zranieniom.
- Należy używać wyłącznie oryginalnych akcesoriów TESLA, przeznaczonych dla tego modelu.
- Przy korzystaniu z urządzenia w bliskości dzieci konieczna jest zwiększona ostrożność. Nie zaleca się, aby dzieci samodzielnie używały urządzenia bez nadzoru ze strony osoby dorosłej.
- Nie przygotowywać w urządzeniu potraw ze zbyt wysoką zawartością tłuszczu.
- Nie umieszczać urządzenia na ścianie albo bezpośrednio obok innych urządzeń. Podczas użytkowania zostawić wokół urządzenia co najmniej 15 cm wolnej przestrzeni.
- Jeżeli urządzenie pracuje, nie zakrywać dostępu powietrza ani wylotu.
- Na urządzeniu niczego nie kłaść, nie stawiać urządzenia na płycie grzewczej, grozi to jego uszkodzeniem.
- Nie używać urządzenia do celów innych niż opisane w niniejszej instrukcji.

- Nie pozostawiać pracującego urządzenia bez nadzoru.
- Urządzenie nie jest przeznaczone do używania za pomocą zewnętrznego miernika czasu lub oddzielnego zdalnego sterowania.
- Podczas smażenia gorącym powietrzem uwalniana jest gorąca para przez otwory wylotowe powietrza. Trzymać ręce i twarz w bezpiecznej odległości od pary i od otworów wylotu powietrza przy wyjmowaniu naczynia z urządzenia.
- Jeżeli z urządzenia wydobywa się ciemny dym, należy je natychmiast odłączyć od sieci. Z wyjęciem naczynia z urządzenia należy zaczekać, aż przestanie dymić.
- Przed czyszczeniem wyłączyć kabel z kontaktu i zaczekać, aż urządzenie wystygnie.
- Po użyciu zawsze odłączyć urządzenie od sieci elektrycznej.
- Nie używać urządzenia w środowisku nadmiernie ciepłym, zakurzonym lub wilgotnym.
- Jeżeli urządzenie użytkowane jest w sposób niewłaściwy lub do celów profesjonalnych albo półprofesjonalnych, albo jeżeli nie jest używane zgodnie z zaleceniami w instrukcji użytkownika, gwarancja zostaje unieważniona.
- Nie należy próbować samodzielnie naprawiać urządzenia, gdyż wtedy gwarancja zostanie unieważniona.
- Producent i importer do Unii Europejskiej nie odpowiadają za szkody spowodowane przez użytkowanie urządzenia, jak np. zranienia, poparzenia, pożary, poranienia, uszkodzenia innych przedmiotów itp.



Uwaga, powierzchnia gorąca

- NIE UMIESZCZAĆ urządzenia na łatwopalnej powierzchni!
- Jeżeli urządzenie pracuje, temperatura dostępnych powierzchni może być wyższa. Nie dotykać rozgrzanej powierzchni, grozi to poparzeniem.

WAŻNE INFORMACJE O KABLU ZASILAJĄCYM

Aby ograniczyć ryzyko urazu prądem elektrycznym, nie próbować w żaden sposób modyfikować złącza kabla. Długość kabla zasilającego ogranicza ryzyko zaplątania lub potknięcia się o kabel.

NIE UŻYWAĆ TEGO URZĄDZENIA Z PRZEDŁUŻACZEM.

Podłączać kabel zasilający bezpośrednio tylko do kontaktu elektrycznego na 230 V.

Przygotowanie – przed pierwszym użyciem

1. Usunąć wszystkie opakowania, nalepki i tabliczki.
2. Umieścić frytkownicę na gorące powietrze na stabilnej, poziomej powierzchni. Nie stawiać urządzenia na powierzchniach, które nie są odporne na ciepło. Zapewnić wystarczająco dużo wolnego miejsca ze wszystkich stron (co najmniej 20 cm po bokach i 50 cm na górze).
3. Wytrzeć urządzenie miękką, zwilżoną ściereczką i starannie wysuszyć.
4. Upewnić się, że kabel zasilający dosięga do kontaktu oraz że wokół produktu jest wystarczająco dobra cyrkulacja powietrza.

Pierwsze użycie

1. Włożyć tackę ociekową do dolnej części urządzenia.
2. Włożyć do urządzenia akcesoria z żywnością, w zależności od rodzaju przygotowywanego jedzenia.
3. Wybrać jeden ze zdefiniowanych programów lub ręcznie ustawić długość i temperaturę ogrzewania za pomocą pokrętki.

4. Wybrać program lub określić ręcznie za pomocą pokrętła czas i temperaturę ogrzewania.
5. Przez wciśnięcie przycisku „6” uruchomić ogrzewanie.

OPIS

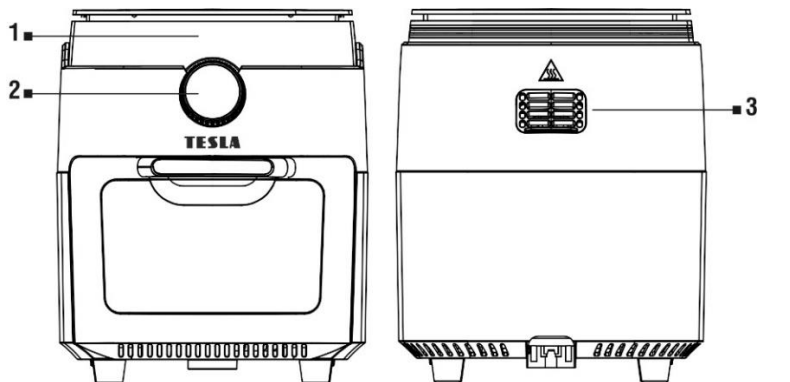

- 1 Wyświetlacz
2 Pokrętło

- 3 Wylot gorącego powietrza

SYMBOLE NA PANELU KONTROLNYM

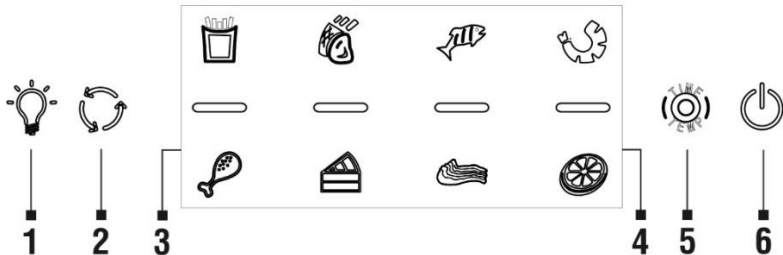

- 1 Włączenie oświetlenia wewnętrznego
2 Obracanie rożna
3 Programy

- 4 Wskaźnik działania urządzenia
5 Długość ogrzewania/Temperaturę
6 Włączenie/Wyłączenie/Uruchomienie ogrzewania

PROGRAMY

 **Frytki**
25 minut/200°C

 **Mięso/Kotlet**
20 minut/185°C

 **Ryba**
20 minut/160°C

 **Krewetki**
20 minut/160°C

 **Kurczak**
30 minut/200°C

 **Deser**
30 minut/160°C

 **Ślonina**
25 minut/185°C

 **Suszenie**
4 godzin/30°C

Wartości te są jedynie orientacyjne i można je zmienić, wciskając symbole modyfikacji czasu i temperatury.

MONTAŻ KRATEK DO GRILLOWANIA I SUSZENIA



Urządzenie dostarczone jest z trzema kratkami do grillowania.

WŁOŻENIE ROŻNA DO URZĄDZENIA

Rożna używa się do akcesoriów z widelcami lub stojakiem na szaszłyk/kebab.

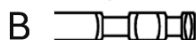
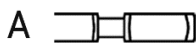

Należy dbać o właściwą orientację:

A: lewa strona B: prawa strona



Włożyć rożen wzdłuż przez środek drobiu lub mięsa i zabezpieczyć widelce za pomocą śrub. Upewnić się, że rozmiar drobiu lub mięsa pozostawia wystarczająco dużo miejsca do obracania.

MONTAŻ STOJAKA NA SZASZŁYK/KEBAB

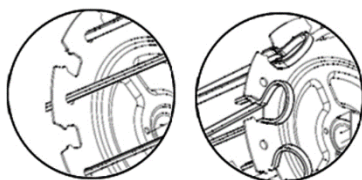

Wkładając do przeciwnego gniazda zabezpieczyć za pomocą zacisków na każdym szpikulcu. Włożyć rożen wzdłuż przez środek i zabezpieczyć stojak za pomocą śrub. Upewnić się, że rozmiar mięsa pozostawia wystarczająco dużo miejsca do obracania.

Porady do gotowania

- Aby osiągnąć jak najlepsze wyniki, zalecamy w ciągu gotowania dania mięsne i drobiowe raz lub dwa obrócić, tak, aby nie zasychały z górnej strony, były równomiernie wypieczone i chrupkie.
- Dania mniejszych rozmiarów wymagają zazwyczaj nieco krótszego czasu gotowania niż duże.

- Nie przekraczać maksymalnego obciążenia mechanizmu obrotowego 1,5 kg. Jeśli grillujesz kurczaka, owiń jego ciało sznurkiem, aby nie utknął podczas obracania rożna.

CZYSZCZENIE

- Przed czyszczeniem należy pozostawić urządzenie do całkowitego ostygnięcia.
- Przy gotowaniu potraw ze zbyt wysoką zawartością tłuszczu może dojść do spływania tłuszczu po wewnętrznych ścianach komory gotowania, szkle zabezpieczającym drzwiczek lub może dojść do wypłynięcia tłuszczu, płynu poza tackę ociekową. Należy zaczekać, aż urządzenie wystygnie, po czym natychmiast wytrzeć tłuszcz lub płyn, aby nie doszło do ich przedostania się do wnętrza urządzenia.
- Czyścić urządzenie po każdym użyciu i przed przechowywaniem na czas dłuższy.
- Zalecamy wyczyszczenie urządzenia zaraz po jego ostygnięciu, zanim dojdzie do zaschnięcia resztek żywności.
- Bazę urządzenia oczyścić za pomocą wilgotnej szmatki i środka myjącego.
- Części wyjmowane przeznaczone do kontaktu z żywnością można myć w zmywarce, zalecamy jednak mycie ręczne dla dłuższej ochrony (trwałości). Umyć te części pod ciepłą bieżącą wodą z dodatkiem neutralnego środka do zmywania naczyń. Następnie opłukać w czystej wodzie, wytrzeć do sucha i odłożyć z powrotem na miejsce. Na tych powierzchniach nigdy nie używać ściernych środków czyszczących.

UWAGA

NIGDY NIE ZANURZAĆ URZĄDZENIA W WODZIE ANI INNYM PŁYNIE.

OCHRONA PRZED PRZEGRZANIEM

Po zakończeniu gotowania wentylator będzie działał kolejne 20 sekund, aby schłodzić urządzenie. Jeżeli urządzenie się przegrzeje, wyłączy się automatycznie. Należy pozwolić urządzeniu ostygnąć przed kolejnym użyciem.

USUWANIE PROBLEMÓW

Problem	Rozwiązanie
Urządzenie nie działa.	Sprawdzić, czy urządzenie na pewno jest podłączone do 230 V.
	Wsunąć wewnętrzny pojemnik w pełni do urządzenia.
Jedzenie nie jest w pełni ugotowane.	Jeżeli kosz jest przepełniony, należy włożyć mniejsze dawki, gdyż jedzenie może być niedogotowane.
	Zwiększyć temperaturę lub wydłużyć gotowanie.
Jedzenie nie jest równo wypieczone.	Składniki, leżące jedno na drugim lub blisko siebie, trzeba w trakcie gotowania przekreślać.
Jedzenie po smażeniu nie jest chrupkie.	Spryskanie małą ilością oleju może poprawić chrupkość.
Frytki nie ugotowały się dobrze.	Dodać niewielką ilość oleju, ok. 15 ml i starannie wymieszać frytki. Przygotowując frytki z surowych ziemniaków, należy nieugotowane frytki moczyć w wodzie przez 15 minut, aby przed smażeniem usunąć skrobię. Przed dodaniem małej ilości oleju należy je osuszyć.
	Niegotowane frytki pokroić na paski o wymiarach 0,5 cm x 7 cm.
Z urządzenia wydobywa się biały dym.	Przy pierwszym użyciu urządzenie może produkować biały dym. To nie szkodzi.
	Upewnić się, że wewnątrz urządzenia zostało należycie oczyszczone i nie jest tłuste.

	Gotowanie tłustych potraw powoduje wyciek oleju. Z tego oleju powstaje biały dym. Jest to normalne i nie powinno mieć wpływu na gotowanie.
Z urządzenia wydobywa się ciemny dym.	Natychmiast odłączyć urządzenie od zasilania.
Wyświetlacz pokazuje błąd „E1”, „E2” lub „E3”	Skontaktować się z działem serwisu TESLA.

NAPRAWA GWARANCYJNA

W sprawie napraw gwarancyjnych należy kontaktować się ze sprzedawcą, u którego zakupiono produkt TESLA.

Gwarancja NIE OBEJMUJE:

- używania urządzenia do innych celów
- zwykłego zużycia
- nieprzestrzegania „Ważnych zaleceń bezpieczeństwa” podanych w instrukcji obsługi
- uszkodzeń elektromechanicznych lub mechanicznych spowodowanych przez niewłaściwe użycie
- uszkodzeń spowodowanych przez działanie żywiołu, jak woda, ogień, elektryczność statyczna, przepięcia, itd.
- uszkodzeń spowodowanych przez nieuprawnione naprawy
- nieczytelnego numeru seryjnego urządzenia

OŚWIADCZENIE O ZGODNOŚCI

My, INTER-SAT LTD, org. słożka, oświadczamy, że urządzenie jest zgodne z podstawowymi wymaganiami i innymi odpowiednimi postanowieniami norm i przepisów właściwych dla danego rodzaju urządzeń.



Ten produkt spełnia wymagania Unii Europejskiej.



Jeżeli do produktu dołączony jest symbol przekreślonego kołowego kontenera na śmieci, oznacza to, że produkt jest objęty Dyrektywą Europejską 2002/96/WE. Należy zapoznać się z miejscowym systemem selektywnej zbiórki produktów elektrycznych i elektronicznych. Należy przestrzegać lokalnych przepisów i nie wyrzucać starych produktów do zwykłych śmieci komunalnych. Właściwa utylizacja starego produktu pomoże zapobiec potencjalnym negatywnym skutkom dla środowiska i zdrowia ludzkiego.

Ze względu na fakt, że produkt jest rozwijany i doskonalony, zastrzegamy sobie prawo do modyfikacji instrukcji obsługi. Aktualną wersję niniejszej instrukcji obsługi znaleźć można zawsze na www.tesla-electronics.eu.

Projekt i specyfikacja mogą zostać zmienione bez uprzedzenia, zastrzega się możliwość błędów drukarskich.

Tisztelt Ügyfelünk!

Köszönjük, hogy a TESLA AirCook & Steam QG700 terméket választotta.

Kérjük, olvassa el figyelmesen a biztonságos használatra vonatkozó szabályokat, és a használat során tartsa be az összes általános érvényű biztonsági előírást.

- **Őrizze meg ezt a használati útmutatót**
- **A megfelelő használat jelentősen meghosszabbítja a készülék élettartamát.**
- **A készülék megsérülésének, illetve a személyi sérülésének kockázatának csökkentése érdekében tartsa be az útmutató rendelkezéseit.**

FONTOS BIZTONSÁGI FIGYELMEZTETÉSEK

KIZÁRÓLAG OTTHONI HASZNÁLATRA KÉSZÜLT TERMÉK

Olvassa el és értelmezze az összes utasítást. Az alábbiakban felsorolt utasítások figyelmen kívül hagyása áramütést, tüzet vagy súlyos sérülést okozhat. A jelen használati útmutatóban feltüntetett figyelmeztetések, óvintézkedések és utasítások nem képesek lefedni az összes potenciálisan előforduló körülményt és helyzetet. Az üzemeltető kezelő köteles tudatosítani magában, hogy a józan ész és a körültekintés olyan tényezők, amelyek nem építők be a termékbe, és csak a berendezés felhasználójának hozzáállásától függenek.

Ez az eszköz bonyolult elektromechanikai készülék, ezért kérjük, szenteljen figyelmet az alábbi utasításoknak:

- Az egészséges, olajat nem igénylő, vagy csak nagyon kis mértékben felhasználó fritőzben sütés a forró levegő keringetésének elvén alapul.
- Soha ne kapcsolja be a készüléket üres állapotban.
- Soha ne helyezzen bele több ételt az ajánlott mennyiségnél.
- Az áramütés elkerülése érdekében soha ne engedjen vizet se más folyadékot a készülékbe.
- Soha ne használjon hosszabbító vezetéket.
- Ne takarja el a bekapcsolt készülék levegő be- és kimenetét.
- Soha ne húzza ki a készüléket a vezetéket rángatva a dugaljából.
- Mielőtt a fritőzt a hálózati csatlakozóaljhoz csatlakoztatná, ellenőrizze le, hogy a készüléken feltüntetett feszültség értéke megegyezik az otthoni hálózati feszültséggel.
- Ha a tápkábel megsérült, a veszély elkerülése érdekében cseréltesse ki a TESLA által felhatalmazott szervizben vagy másik, hasonlóan képzett személyl.
- Csak eredeti, kizárólag ehhez a modellhez tervezett TESLA kiegészítőket használjon.
- Fokozottan körültekintően járjon el, ha a készüléket gyermekek közelében használja. Nem ajánlott, hogy gyermekek felnőtt személy felügyelete nélkül, egyedül használják a készüléket.
- Soha ne készítsen magas zsírtartalmú ételeket a készülékben.
- Soha ne helyezze a készüléket falra vagy közvetlenül más készülékek mellé. A használat során hagyjon legalább 15 cm szabad helyet a készülék körül.
- A készülék működése közben ne takarja le a levegő be- és kiáramlására szolgáló nyílásokat.
- Soha ne tegyen semmit a készülékre, valamint a készüléket ne helyezze főzólpra, mert megsérülhet.
- Soha ne használja a készüléket a jelen kézikönyvben leírtaktól eltérő célokra.
- Soha ne hagyja a berendezést hosszabb ideig felügyelet nélkül.

- A készüléket nem úgy tervezték, hogy külső időzítővel vagy külön távirányítóval működjön.
- Működés közben a kimeneti nyílásokon keresztül forró gőz távozik. Miután kivette a benne található edényt, tartsa a kezét és az arcát biztonságos távolságban a készülék gőz- és levegőnyílásaitól.
- Ha sötét füst száll fel a készülékből, haladéktalanul húzza ki a hálózati csatlakozót. Mielőtt kivenné a tartályt a készülékből, várja meg, amíg eláll a füst.
- Tisztítás előtt húzza ki a tápkábelt, és hagyja kihűlni a készüléket.
- Használatot követően mindig húzza ki a készüléket a konnektorból.
- Ne használja a készüléket túl forró, poros vagy páras környezetben.
- Ha a készüléket helytelenül, vagy professzionális, üzleti céllal, illetve ha nem a felhasználói kézikönyv utasításainak megfelelően használják, a garancia az érvényét veszíti.
- Ne próbálja meg saját maga megjavítani a készüléket, ellenkező esetben a garancia az érvényét veszíti.
- Sem a gyártó, sem az európai uniós importőr nem vállal felelősséget az eszköz működése által okozott károkért, például sérülésért, leforrázásért, tűzért, sérülésért, egyéb tárgyak megsemmisüléseért stb.



Vigyázat, forró felület!

- Soha ne helyezze a készüléket gyúlékony felületre!
- Bekapcsolt készülék esetén a hozzáférhető felületek hőmérséklete magasabb lehet. Soha ne érjen a fűtött felülethez, ellenkező esetben égési sérülések veszélyének van kitéve.

FONTOS INFORMÁCIÓK A TÁPKÁBELRŐL

Az áramütés kockázatának csökkentése érdekében soha ne próbálja meg semmilyen módon módosítani a kábelcsatlakozót. A tápkábel hossza csökkenti a tápkábelbe való beakadás vagy a megbotlás kockázatát.

SOHA NE HASZNÁLJA A KÉSZÜLÉKET HOSSZABBÍTÓ KÁBELLEL

A tápkábelt minden esetben közvetlenül a 230 V-os konnektorhoz csatlakoztassa.

Előkészületek - első használat előtt

1. Távolítson el minden csomagolást, matricát és címkét.
2. A forró levegős fritőzt stabil, vízszintes felületre állítsa. Soha ne helyezze a készüléket nem hőálló felületekre. Minden oldalon biztosítson elegendő szabad helyet (legalább 20 cm oldalt és 50 cm felül).
3. A készüléket puha, nedves ruhával törölje át, és alaposan szárítsa meg.
4. Győződjön meg róla, hogy elér-e a tápkábel a konnektorhoz, és hogy a termék körül megfelelő a légáramlás.

Első használat

1. Helyezze a csepptálcát a készülék aljába.
2. Helyezze az elkészítendő ételek típusától függő tartozékokat a készülékbe.
3. Válassza ki valamelyik előre beállított programot, vagy állítsa be manuálisan a melegítés időtartamát és a hőmérsékletet.
4. Válassza ki a programot, vagy a fűtési időt és hőmérsékletet a forgatógombot kézzel elforgatva állítsa be.
5. A „6” gombot lenyomva kapcsolja be az ételmelegítés funkciót.

LEÍRÁS

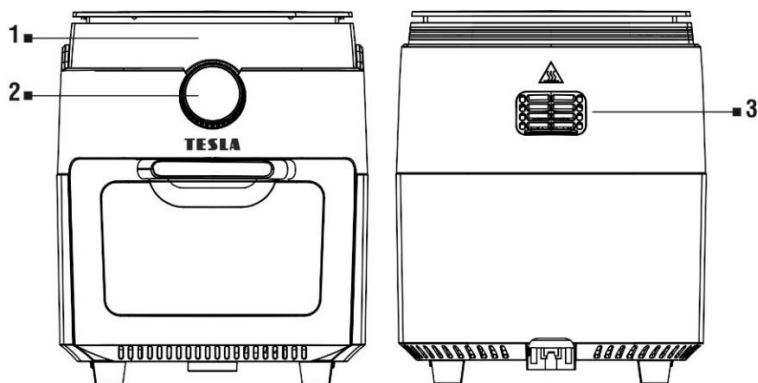

- 1 Kijelző
2 Kezelőgomb

- 3 Forró levegő kimeneti nyílás



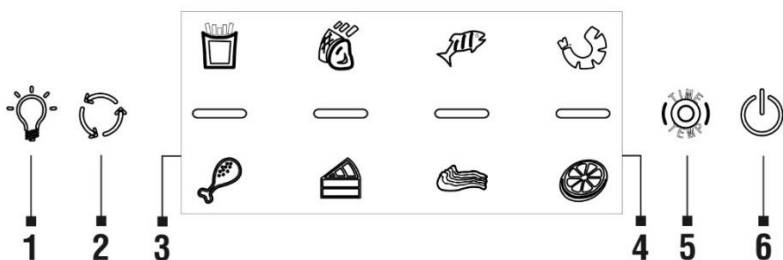

SZIMBÓLUMOK A KEZELŐPANELEN



- 1 Belső lámpa kapcsoló
2 Nyársforgatás
3 Programok

- 4 Működésjelző
5 Fűtési idő/Hőmérséklet
6 Be-/Kikapcsolás/Melegítés

PROGRAMOK

-  **Hasábburgonya**
25 perc/200°C
-  **Hús / Szelet**
20 perc/185°C
-  **Hal**
20 perc/160°C
-  **Garnéla**
20 perc/160°C

-  **Csirke**
30 perc/200°C
-  **Desszert**
30 perc/160°C
-  **Szalonna**
25 perc/185°C
-  **Aszalás**
4 óra/30°C

Ezek az értékek csak tájékoztató jellegűek, és az idő és a hőmérséklet beállítás szimbólumainak megnyomásával módosíthatók.

A GRILLEZŐ ÉS AZ ASZALÓ RÁCSOK ÖSSZEÁLLÍTÁSA



A készülék csomagolása három grillező rácsot tartalmaz.

A NYÁRS BEHELYEZÉSE A KÉSZÜLÉKBE

A nyársat a villával vagy a nyárs/kebab tartóval ellátott kiegészítőkhöz használja.

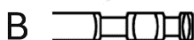
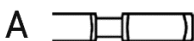

Ügyeljen a helyes tájolásra:

A: bal oldal B: jobb oldal



Helyezze be a nyársat a baromfi vagy a hús közepén hosszanti irányban áthúzva, majd rögzítse a villákat a csavarok segítségével. Ügyeljen arra, hogy a baromfi vagy a hús mellett elegendő hely maradjon a forgatáshoz.

A NYÁRS/KEBAB TARTÓ ÖSSZEÁLLÍTÁSA

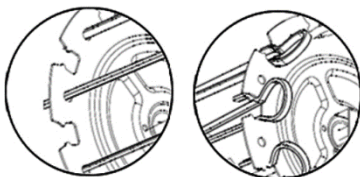

A szemközti nyílásba helyezéskor az egyes nyársak kapocs részét megnyomva rögzítse. A nyársat közepén hosszirányban helyezze be, majd rögzítse az állványt a csavarokkal. Ügyeljen arra, hogy a hús mellett elegendő hely maradjon a forgatáshoz.

Sütési tippek

- A legjobb eredmény elérése érdekében javasolt a hús- és baromfi fogásokat sütés közben egyszer-kétszer megforgatni, hogy felül ne száradjanak ki, egyenletesen süljenek át és ropogósak legyenek. Az egyenletes barnulás és sütés érdekében az olyan ételeket is megfordíthatja, mint amilyen például a marhasteak.
- A kisebb méretű ételek általában valamivel rövidebb sütési időt igényelnek, mint a nagyok.

- Ne lépje túl a forgó mechanizmus maximális 1,5 kg-os terhelését. Ha csirkét grillez, csomagolja be a testét egy húrba, hogy az ne nyúljon el a nyár fordításakor.

TISZTÍTÁS

- Tisztítás előtt minden esetben hagyja kihűlni a készüléket!
- Túl magas zsírtartalmú ételek készítése esetén a zsír lefolyhat a sütőtér belsejébe, végigfolyhat az ajtó biztonsági üvegén, vagy a zsír, folyadék lefolyhat a csepegtetőtálcáról. Várja meg, amíg a készülék lehűl, majd törölje le a zsírt, megelőzve ezzel a bejutását a készülékbe.
- A készüléket minden használat után és hosszú távú tárolás előtt tisztítsa meg.
- Ajánlott a készüléket a lehűlését követően azonnal megtisztítani, mielőtt még az ételmaradékok rászáradnának.
- A készülék alját nedves törlőruhával és mosogatószerezrel tisztítsa meg.
- Az étellel érintkező, kivehető alkatrészek mosogatógépből is elmoshatók, mindazonáltal a hosszabb védelem (tartósság) miatt mégis a kézi elmosást javasoljuk. Ezeket az elemeket meleg folyóvíz alatt, semleges hatású konyhai mosogatószert hozzáadva mosogassa el. Ezután öblítse le tiszta vízzel, törölje alaposan szárazra, majd tegye vissza a helyére. E felületekre soha ne használjon koptató hatású tisztítószereket.

FIGYELEM

SOHA NE MERÍTSE A KÉSZÜLÉKET VÍZBE VAGY MÁS FOLYADÉKBA.

TÚLMELEGEDÉS ELLENI VÉDELEM

Főzés után a ventilátor 20 másodpercig működik, hogy lehűtse a készüléket. Ha a készülék túlmelegszik, automatikusan kikapcsol. Mielőtt újból használatba veszi, hagyja kihűlni a készüléket.

HIBAELHÁRÍTÁS

Probléma	Megoldás
A készülék nem működik.	Ellenőrizze le, hogy a készülék valóban 230 V-ra van-e csatlakoztatva. Helyezze a külső tartályt teljesen bele a készülékbe.
Az étel nem készült teljesen el.	Kisebb adagokkal dolgozzon, ha a kosár túlságosan meg van töltve, az étel esetleg nem sül át teljesen. Növelje a hőmérsékletet vagy a sütési időt.
Az étel nem sült át egyenletesen.	Az egymásra helyezett vagy egymáshoz közel található hozzávalókat sütés közben meg kell fordítani.
Az étel a sütést követően nem ropogós.	Kis mennyiségű olajjal permetezés növelheti az étel ropogóságát.
A hasábburgonya nem sült teljesen meg.	Adjon hozzá kis mennyiségű, azaz kb. 15 ml olajat, és alaposan keverje össze a hasábburgonyát. Ha nyers burgonyából készíti a hasábburgonyát, a keményítő eltávolításához sütés előtt áztassa 15 percre vízbe. A kis mennyiségű olaj hozzáadása előtt szárítsa meg a krumplit. Szeletelje a nyers krumplit 0,5 cm x 7 cm méretű szeletekre.
Fehér füst távozik a készülékből.	Első használatokor a készülékből fehér füst szállhat fel. Rendben van. Győződjön meg róla, hogy a készülék belseje megfelelően tiszta és nem zsíros.

	Zsíros ételek sütése az olaj szivárgását okozhatja. Ez az olaj fehér füstöt képez. Ez normális jelenség, amely nem befolyásolja magát a sütési folyamatot.
A készülékből sötét füst távozik.	Azonnal húzza ki a készüléket az elektromos hálózatból.
A kijelzőn az "E1", "E2" vagy "E3" hibaüzenet látható	Vegye fel a kapcsolatot cégünk szerviz részlegével.

GARANCIÁLIS SZERVIZ

Ha garanciális javításra tart igényt, forduljon ahhoz a kereskedőhöz, akitől a TESLA terméket vásárolta.

A jótállás NEM VONATKOZIK:

- a készülék nem rendeltetésszerű használata
- standard kopás
- a felhasználói kézikönyv „Fontos biztonsági utasításainak” be nem tartása
- nem rendeltetésszerű használat okozta elektromechanikus vagy mechanikus sérülés
- természeti elemek, például víz, tűz, statikus elektromosság, túlfeszültség stb. által okozott károk
- illetéktelen javítással okozott kár
- a készülék leolvashatatlan sorszáma

MEGFELELŐSÉGI NYILATKOZAT

Az INTER-SAT LTD, szerv. egység ezúton kijelenti, hogy a készülék megfelel az alapkövetelményeknek, illetve az adott készüléktípusra vonatkozó szabványok és irányelvek vonatkozó rendelkezéseinek.



A termék megfelel az Európai Unió követelményeinek.



Ha ezt az áthúzott kerek hulladéktároló edény jelzés kíséri a terméket, az azt jelenti, hogy a termékre a 2002/96/EK sz. európai irányelv vonatkozik. Kérjük, tájékozódjon az elektromos és elektronikus termékek helyi szelektív begyűjtési rendszeréről. Kérjük, tartsa be a helyi előírásokat, és ne dobja a régi termékeket a szokásos háztartási hulladékba. A régi termékek megfelelő megsemmisítése segít megelőzni a környezetre és az emberi egészségre gyakorolt lehetséges negatív következményeket.

Tekintettel arra a tényre, hogy a terméket tovább is fejlesztjük, fenntartjuk a jogot a felhasználói útmutató módosítására. Jelen felhasználói útmutató aktuális verzióját mindig megtalálja a www.tesla-electronics.eu oldalon.

Mind a formaterv, mind a műszaki paraméterek előzetes értesítés nélkül változhatnak. Fenntartjuk a nyomtatási hibák jogát.

Spoštovana stranka,
zahvaljujemo se Vam, ker ste izbrali izdelek TESLA AirCook & Grill QG700.

Pred prvo uporabo natančno preberite pravila varne uporabe in upoštevajte vse običajne varnostne napotke.

- **To navodilo shranjujte na varnem.**
- **Pravilna uporaba aparata bo znatno podaljšala njegovo življenjsko dobo.**
- **Upoštevajte pravila navedena v tem priročniku, da zmanjšate tveganje za poškodbe aparata ali morebitne poškodbe.**

POMEMBNA VARNOSTNA OPOZORILA

Ta izdelek je namenjen za uporabo le v gospodinjstvu.

Natančno preberite, da dojamete vse napotke. Zaradi neupoštevanja spodaj navedenih varnostnih napotkov obstaja nevarnost električnega udara, požara ali hudih poškodb. Opozorila, nasveti in napotki, ki so zajeti v tem priročniku ne morejo opisati vseh stanj, do katerih bi lahko prišlo pri uporabi tega aparata. Uporabnik mora vedeti, da sta trezna glava in previdnost faktorja, ki jih ni mogoče vgraditi v ta izdelek, ampak jih mora uporabljati uporabnik sam.

Ta izdelek je zapletena elektromehanska naprava. Posvetite prosim več pozornosti tem napotkom:

- Zdrav način cvrtja deluje po načelu kroženja vročega zraka, ki lahko deluje z minimalno količino olja ali povsem brez njega.
- Nikoli ne vključujte praznega aparata.
- Ne dodajte večje količine hrane od tiste, ki je priporočena.
- Ne dovolite da voda ali druge tekočine vdrejo v aparat, da preprečite električni udar.
- Ne uporabljajte podaljševalnega kabla.
- Ne pokrivajte zračnih odprtin medtem, ko aparat deluje.
- Po uporabi izključite aparat iz električnega omrežja.
- Še pred priključitvijo aparata se prepričajte, ali napetost na etiketi aparata ustreza običajni napetosti vašega električnega omrežja.
- Če je električni kabel poškodovan, prepustite njegovo zamenjavo pooblaščenemu serviserju TESLA, da se izognete morebitnim poškodbam.
- Uporabljajte samo originalno opremo TESLA, ki je namenjena konkretno za ta model.
- Kadar so prisotni otroci, rokujte z aparatom zelo previdno. Onemogočite otrokom, da uporabljajo aparat brez nadzora odrasle osebe.
- V aparatu ne pripravljajte živil s previsoko vsebnostjo maščobe.
- Aparata ne montirajte na steno ali neposredno v bližino drugih naprav. Okoli delujočega aparata mora biti vsaj 15 cm prostora.
- Kadar aparat deluje, ne pokrivajte dovoda ali odvoda zraka.
- Na aparat ne postavljajte ničesar. Niti aparata samega ne postavljajte na kuhhalno ploščo, obstaja nevarnost, da jo poškodujete.
- Ne uporabljajte aparata v namene, ki niso priporočeni v tem navodilu za uporabo.
- Onemogočite, da aparat deluje brez nadzora.
- Aparat ni namenjen za uporabo skupaj z zunanjo stikalno uro ali s posebnim daljinskim upravljalnikom.

- Med cvrtjem z vročim zrakom se vroča para sprošča skozi zračne odprtine. Roke in noge ter obraz stran od izpustov pare in zraka, še posebej kadar vzemite posodo iz aparata.
- Vtič aparata izvlecite iz vtičnice el. omrežja, če bi opazili dim. Počakajte, da se dim razblini, preden posodo vzamete iz aparata.
- Pred čiščenjem izključite električni kabel in pustite, da se stroj ohladi.
- Po uporabi izključite aparat iz električnega omrežja.
- Ne uporabljajte aparata v pretoplem, prašnem ali vlažnem okolju.
- Če aparat uporabljate za profesionalne, polprofesionalne namene oz. če ga ne uporabljate pravilno, ali v neskladju z navodili, bo njegova garancija prenehala veljati.
- Aparata ne poskušajte popraviti sami, da ne izgubite garancije.
- Proizvajalec in uvoznik v Evropsko unijo ne odgovarjata za škodo, ki bi jo povzročilo delovanje naprave, kot so poškodbe, opekline, požar, poškodbe, škode na drugih stvareh itd..



Previdno – vroča površina

- Ne odlagajte aparata na vnetljive površine.
- Kadar aparat deluje, je lahko temperatura njegove površine višja. Ne dotikajte se ogrete površine, sicer se lahko opečete.

POMEMBNE INFORMACIJE O ELEKTRIČNEM KABLU

Da bi zmanjšali nevarnost električnega udara, ne poskušajte preoblikovati kablskega priključka. Dolžina električnega kabla zmanjšuje tveganje zapletanja ali zatikanja (spotike).

NE UPORABLJAJTE TE OPREME S PODALJŠEVALNIM KABELOM.

Vtič električnega kabla priključite samo v električno vtičnico 230 V.

PRIPRAVA PRED PRVO UPORABO

1. Odstranite vse plastične ovitke, nalepke in etikete.
2. Aparat namestite izključno na vodoravno in stabilno površino. Aparata ne postavljajte na površine, ki niso toplotno odporne. Na vseh straneh zagotovite dovolj prostora (vsaj 20 cm ob straneh in 50 cm na vrhu).
3. Aparat brišite z mehko vlažno krpo in ga temeljito osušite.
4. Prepričajte se, ali je električni kabel dovolj dolg do vtičnice in ali je okoli aparata dovolj prostora za kroženje zraka.

Prva uporaba

1. Vstavite pladenj za kapljanje tekočine na dno aparata.
2. V aparat vstavite dodatne pripomočke za živila, odvisno od vrste živil, ki jih pripravljate.
3. Izberite enega od prednastavljenih programov ali s krožnim vrtljivim gumbom ročno nastavite dolžino in temperaturo ogrevanja.
4. Izberite program ali s krožnim gumbom nastavite čas in temperaturo ogrevanja.
5. S pritiskom gumba „6“ začnete segrevati živila.

OPIS

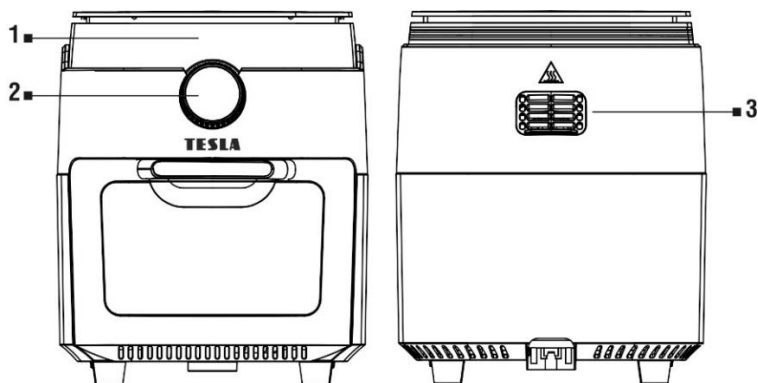

- 1 Prikazovalnik
2 Krožni gumb

- 3 Izhod vročega zraka

SIMBOLI NA SPREDNJI PLOŠČI

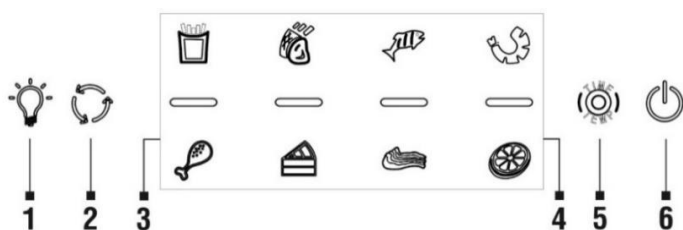

- 1 Vklp notranje osvetlitve
2 Vrtenje vrtljivega žara
3 Programi

- 4 Indikator delovanja aparata
5 Dolžina ogrevanja/Temperatura
6 Vklp / izklp / Pričetek ogrevanja

PROGRAMI



Ocvrt krompirček
25 minut/200°C



Piščanec
30 minut/200°C



Meso/Kotleta
20 minut/200°C



Sladica
30 minut/200°C



Riba
20 minut/200°C



Slanina
25 minut/200°C



Kozice
20 minut/200°C



Sušenje
4 ure/30°C

Te vrednosti služijo le za informacijo. Spremenite jih lahko s stiskom simbolov za nastavitev časa in temperature.

MONTAŽA REŠETK ZA PRIPRAVO ŽIVIL NA ŽARU IN SUŠENJE



Aparat dobavljamo s tremi rešetkami za žar.

NAMESTITEV VRTLJIVEGA ŽARA V APARAT

Vrtljivi žar uporabite za opremo z vilicami ali stojalom za nabodalo/kebab.

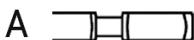

Upoštevajte pravilno smer:

A: leva stran

B: desna stran

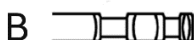

Vrtljiv žar vstavite vzdolžno skozi sredino perutnine ali mesa in vilice pritrdite z vijaki. Prepričajte se, ali velikost perutnine ali mesa omogoča nemoteno vrtenje.

SESTAVITEV STOJALA ZA NABODALO/KEBAB

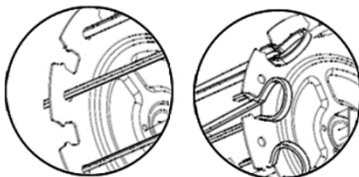

Ko nameščate v nasprotno režo, ga pritrdite s pritiskom na zaponko vsakega nabodala. Vrtljiv žar vstavite vzdolžno skozi sredino in stojalo pritrdite z vijaki. Prepričajte se, ali velikost mesa omogoča nemoteno vrtenje.

Namigi za kuhanje

- Da dosežete čim boljši rezultat priporočamo, da mesne in perutninske jedi med pripravo enkrat ali dvakrat obrnete, da se po površini ne izsušijo, da so enakomerno pečeni in hrustljavi. Prav tako lahko obračate različne vrste mesa (zrezkov), da zagotovite enakomerno barvo in pečenje.
- Manjša živila običajno zahtevajo nekoliko krajši čas kuhanja v primerjavi z velikimi.
- Ne prekoračite največje obremenitve vrtljivega mehanizma 1,5 kg. Če piščanca pečete na žaru, njegovo telo zavijte v vrstico, da se pri obračanju ražnja ne zatakne.

ČIŠČENJE

- Preden čiščenjem počakajte, da se naprava povsem ohladi.
- Pri kuhanju premastnih živil lahko maščoba steče po notranjosti kuhalnega prostora, varnostnega stekla vrat. Lahko tudi maščoba oz. tekočina kapljata iz pladnja neposredno v aparat. Počakajte, da se aparata ohladi, in maščobo takoj obrišite, da preprečite iztekanje v aparat.
- Aparat očistite po vsaki uporabi in preden ga shranite za dalj časa.
- Priporočamo, da aparat očistite takoj, ko se ohladi, da se morebitni ostanki hrane ne posušijo.
- Zunanje dele aparata čistite z vlažno krpo in sredstvom za pomivanje vsebnika.
- Odstranljive dele, ki so namenjeni stiku z živili, lahko operemo v pomivalnem stroju, vendar vseeno priporočamo umivanje rok za daljšo zaščito (obstojnost). Te dele operite pod toplo tekočo vodo z dodatkom nevtralnega kuhinjskega detergenta. Nato jih sperite s čisto vodo in temeljito obrišite ter postavite nazaj na svoje mesto. Nikoli ne uporabljajte ostrih ali jedkih čistilnih sredstev za čiščenje teh površin.

OPOZORILO

NIKOLI NE POTAPLJAJTE VTIČA V VODO ALI DRUGE TEKOČINE.

Varovalka proti pregrevanju

Po končanem kuhanju ventilator deluje še 20 sekund, da se aparat malo ohladi. Kadar se aparat pregreje, se samodejno izklopi. Pred nadaljnjo uporabo pustite, da se aparat ohladi.

Reševanje težav

Težava	Rešitev
Naprava ne deluje	Preverite, ali je aparat zares priključen na napetost 230 V. Zunanjo posodo popolnoma vstavite v aparat.
Hrana ni skuhana do konca.	Po končanem kuhanju ventilator deluje še 20 sekund, da se aparat malo ohladi. Povišajte temperaturo ali čas kuhanja.
Hrana ni enakomerno pečena.	Sestavine, ki so zložene ena na drugo ali preblizu, je treba med pripravo občasno obrniti.
Hrana po cvrtju ni hrustljava.	Škropljenje hrane z manjšo količino olja lahko poveča hrustljivost.
Krompirček se ni dovolj ocvrl.	Dodajte manjšo količino olja, približno 15 ml in ocvrt krompirček temeljito premešajte. Ko pripravljate ocvrt krompirček iz surovega krompirja, namočite krompirček v vodo in pustite 15 minut, da se škrob pred cvrtjem odstrani. Pred dodajanjem manjše količine olja krompir posušite. Nekuhan krompirček narežite na trakove velikosti 0,5 cm x 7 cm.
Iz aparata se sprošča bel dim.	Pri prvi uporabi lahko iz aparata uhaja bel dim. To je v redu. Prepričajte se, ali je notranjost aparata dobro očiščena in razmaščena. Kuhanje mastnih živil bo povzročilo iztekanje olja. Zaradi tega olja se sprošča bel dim. To je normalno in ne vpliva na pripravo.
Iz aparata se sprošča temen dim.	Aparat takoj izklopite in izključite iz omrežja.

Zaslon prikazuje napako "E1", "E2"
ali "E3"

Obrnite se na servisno službo TESLA.

GARANCIJSKI SERVIS

Za upravičeno uveljavitev reklamacije se prosim obrnite na prodajalca, kjer ste izdelek kupili.

Garancija NE VELJA v primeru:

- uporabe naprave v namen, kateremu ne služi
- običajne obrabe
- neupoštevanje "Pomembnih varnostnih napotkov" v uporabniškem priročniku
- elektromehanske ali mehanske poškodbe, nastale zaradi nepravilne uporabe
- škode zaradi naravnih katastrof, kot so voda, požar, statična elektrika, prenapetost itd..
- škode, ki nastane zaradi nepooblaščenega popravila
- serijska številka naprave ni čitljiva

IZJAVA O SKLADNOSTI

Mi, INTER-SAT LTD, organizacija, izjavljamo, da je ta oprema v skladu z osnovnimi zahtevami in drugimi ustreznimi določbami standardov in predpisov, ki se nanašajo na tovrstne aparate.



Ta izdelek spolnjuje zahteve Evropske unije.



Če je ta simbol s prečrtanim košem za odpadke na kolesu pritrjen na izdelek pomeni, da je izdelek zajet v Evropsko direktivo 2002/96 / ES. Prosimo, da se pozanimate za lokalni sistem ločenega zbiranja električnih in elektronskih izdelkov. Upoštevajte lokalne predpise in ne odlagajte dotrajanih izdelkov med običajne gospodinjske odpadke. Pravilen način odstranjevanja vašega starega izdelka bo pomagalo preprečiti morebitne negativne posledice za okolje in zdravje ljudi.

Glede na to, da izdelek nenehno razvijamo in izboljšujemo, si pridržujemo tudi pravico do sprememb priročnika. Posodobljeno različico teh navodil lahko prevzamete na www.tesla-electronics.eu.

Oblika in specifikacija se lahko spremenijo brez predhodnega obvestila.

Poštovani kupče,
hvala vam što ste odabrali fritezu TESLA AirCook & Grill QG700.

Prije uporabe pažljivo pročitajte pravila sigurne uporabe i pridržavajte se svih uobičajenih sigurnosnih pravila.

- Sačuvajte ovu uputu za korisnike.
- Pravilna uporaba znatno produžuje životni vijek aparata.
- Pridržavajte se pravila navedenih u ovoj uputi radi smanjenja rizika od oštećenja aparata ili za slučaj da se ozlijedite.

VAŽNA SIGURNOSNA UPOZORENJA

OVAJ PROIZVOD NAMIJENJEN JE SAMO ZA UPORABU U KUĆANSTVU.

Pročitajte sve upute s razumijevanjem. Nepridržavanje niže navedenih uputa može dovesti do električnog udara, požara ili teških ozljeda. Upozorenja i upute navedene u ovom priručniku ne mogu pokriti sve okolnosti i situacije koje mogu nastati. Osoba koja rukuje aparatom mora shvatiti da su zdrav razum i oprez čimbenici koji se ne mogu ugraditi u proizvod već se za njih mora pobrinuti onaj tko rukuje aparatom.

Ovo je složeni elektromehanički uređaj i stoga obratite pozor na ove smjernice:

- Zdravi način prženja zasniva se na načelu kruženja vrućeg zraka i ne zahtijeva nimalo ili vrlo malo ulja.
- Nikada ne uključujte prazan aparat.
- Ne stavljajte veću količinu namirnica od preporučene.
- Ne dopustite vodi i sličnim tekućinama da prodru u aparat da ne bi došlo do električnog udara.
- Ne upotrebljavajte produžni kabel.
- Ne prekrivajte dovod zraka i izlazne otvore za zrak kada aparat radi.
- Ne isključujte aparat povlačenjem za kabel.
- Prije priključivanja provjerite da napon naveden na aparatu odgovara lokalnom nazivnom naponu.
- Ako je kabel za napajanje oštećen, mora ga zamijeniti servis ovlašten za marku TESLA ili slična kvalificirana osoba kako bi se spriječile ozljede.
- Upotrebljavajte samo originalni pribor marke TESLA, namijenjen za taj model.
- Pri uporabi aparata u blizini djece nužan je povećani oprez. Ne preporučuje se da djeca upotrebljavaju aparat samostalno, bez nadzora odrasle osobe.
- U aparatu ne pripremajte namirnice s vrlo visokim udjelom vode.
- Ne stavljajte aparat na zid ili odmah do drugih aparata. Za vrijeme uporabe, osigurajte najmanje 15 cm slobodnog prostora oko aparata.
- Ako aparat radi, ne prekrivajte ni dovod ni odvod zraka.
- Ne stavljajte ništa na aparat i ne stavljajte aparat na ploču za kuhanje zbog rizika od oštećenja aparata.
- Ne upotrebljavajte aparat u druge svrhe osim onih koje su navedene u ovom priručniku.
- Ne ostavljajte aparat da radi bez nadzora.
- Aparat nije namijenjen uporabi s vanjskim programatorom ili samostalnim daljinskim upravljačem.
- Tijekom prženja vrućim zrakom, vruća para ispušta se kroz izlazne otvore u zrak. Držite ruke i lice na sigurnoj udaljenosti od pare i otvora za izlazak zraka kad vadite posudu iz aparata.

- Odmah iskopčajte aparat ako iz njega izlazi crni dim. Pričekajte da dim prestane izlaziti prije nego što izvadite posudu iz aparata.
- Prije čišćenja iskopčajte kabel iz utičnice i ostavite aparat da se ohladi.
- Nakon uporabe, uvijek isključite aparat iz električne mreže.
- Ne upotrebljavajte aparat u vrlo toplom, prašnjavom ili vlažnom okruženju.
- Ako se aparat nepravilno upotrebljavao ili ako se upotrebljavao u profesionalne ili poluprofesionalne svrhe ili ako se ne upotrebljava prema uputama iz korisničkog priručnika, jamstvo postaje nevažeće.
- Ne pokušavajte sami popraviti aparat jer inače jamstvo postaje nevažeće.
- Proizvođač i uvoznik u Europsku uniju ne odgovaraju za štete prouzročene uporabom aparata kao što su ozljede, opekline, požar, rane, oštećenje drugih stvari i slično.



Pozor - vruća površina

- NE STAVLJAJTE aparat na gorive površine!
- Ako aparat radi, temperatura dostupnih površina može biti viša. Ne dirajte zagrijane površine jer biste se inače mogli opeći.

VAŽNE INFORMACIJE O KABELU ZA NAPAJANJE

Da biste smanjili rizik od električnog udara, ne pokušavajte ni na koji način mijenjati konektor kabela. Duljina kabela za napajanje smanjuje rizik od zaplitanja ili spoticanja o kabel.

NE UPOTREBLJAVAJTE OVAJ APARAT S PRODUŽNIM KABELOM.

Priključite kabel za napajanje isključivo izravno u električnu utičnicu od 230 V.

Priprema - prije prve uporabe

1. Uklonite svu ambalažu, naljepnice i oznake.
2. Postavite fritezu na vrući zrak na stabilnu, vodoravnu površinu. Ne stavljajte aparat na površine koje nisu otporne na visoke temperature. Osigurajte dovoljno slobodnog prostora sa svih strana (najmanje 20 cm sa svih strana i 50 cm iznad).
3. Obrišite aparat mekom, vlažnom krpom i temeljito ga osušite.
4. Provjerite je li kabel za napajanje dovoljno dugačak da ga možete uključiti u mrežnu utičnicu i ima li oko aparata dovoljno protoka zraka.

Prva upotreba

1. Umetnite pladanj za kapanje u donji dio aparata.
2. Umetnite u aparat namirnice, ovisno o vrsti jela koje se priprema.
3. Odaberite jedan od unaprijed zadanih programa ili ručno podesite duljinu i temperaturu zagrijavanja pomoću okretnog gumba.
4. Odaberite program ili ručno podesite vrijeme i temperaturu zagrijavanja pomoću okretnog gumba.
5. Pritiskom gumba „6” pokrenite zagrijavanje jela.

OPIS

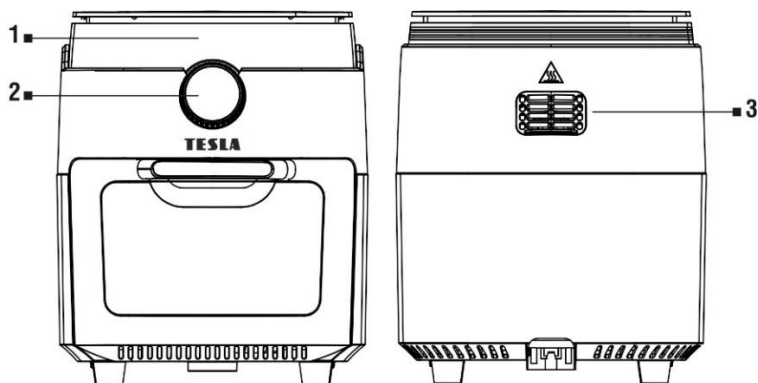

- 1 Zaslon
2 Okretni gumb

- 3 Ulaz vrućeg zraka

SIMBOLI NA UPRAVLJAČKOJ PLOČI



- 1 Uključivanje unutarnjeg osvjetljenja
2 Okretanje ražnja
3 Programi

- 4 Pokazatelj rada aparata
5 Duljina zagrijavanja / temperatura
6 Uključivanje/isključivanje/pokretanje zagrijavanja

PROGRAMI



Pomfrit
25 minuta/200°C



Meso/odrezak
20 minuta/185°C



Riba
20 minuta/160°C



Kozice
20 minuta/160°C



Pile
30 minuta/200°C



Desert
30 minuta/160°C



Slanina
25 minuta/185°C



Sušenje
4 sata/30°C

Vrijednosti su samo orijentacijske i mogu se mijenjati pritiskom simbola za podešavanje vremena i temperature.

SASTAVLJANJE REŠETKE ZA ROŠTILJ I SUŠENJE



Aparat se isporučuje s tri rešetke za roštilj.

UMETANJE RAŽNJA U APARAT

Ražanj upotrebljavajte s vilicama za ražanj ili nosačem sa šipkama za ražnjice/kebab.

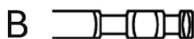
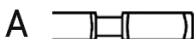

Pazite na pravilnu stranu:

A: lijeva strana B: desna strana



Probodite ražanj uzdužno kroz sredinu peradi ili mesa i učvrstite vilice vijcima. Pazite da perad ili komadi mesa ne budu preveliki tako da ostane dovoljno prostora za okretanje.

SASTAVLJANJE NOSAČA SA ŠIPKAMA ZA RAŽNJIĆE/KEBAB

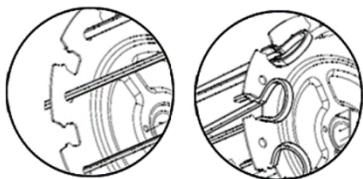

Prilikom umetanja u suprotni utor, učvrstite nosač pritiskom kopče na svakoj šipki. Probodite ražanj uzdužno kroz sredinu i učvrstite nosač vijcima. Pazite da komadi mesa ne budu preveliki tako da ostane dovoljno prostora za okretanje.

Savjeti za kuhanje

- Za što bolji rezultat, preporučamo da jela od mesa i piletine jedanput ili dvaput tijekom pečenja okrenete tako da se s gornje strane ne isuše previše i da budu ravnomjerno pečena i hrskava. Možete okretati i jela poput odrezaka kako biste bili sigurni da će se ravnomjerno ispeći i dobiti ravnomjernu boju.
- Za namirnice manje veličine obično je potrebno nešto kraće vrijeme kuhanja od onih velikih.

- Nemojte premašiti maksimalno opterećenje rotacijskog mehanizma od 1,5 kg. Ako piletinu pečete na roštilju, zamotajte njezino tijelo u konop tako da se ne zaglavi prilikom okretanja ražnja.

ČIŠĆENJE

- Prije čišćenja ostavite aparat da se potpuno ohladi.
- Prilikom pripreme hrane s vrlo visokim udjelom masti može doći do curenja masti po unutarnjim stijenkama prostora za kuhanje i vatrostalnim vratima ili mast može istjecati iz pladnja za kapanje.
- Pričekajte da se aparat ohladi i zatim odmah obrišite mast kako ne bi ušla u unutrašnjost aparata.
- Očistite aparat nakon svake uporabe i prije dugotrajnijeg skladištenja.
- Preporučamo čišćenje aparata odmah nakon što se ohladi, prije nego što se namirnice zasuše.
- Tijelo aparata očistite vlažnom krpom i deterdžentom.
- Odvojivi dijelovi, namijenjeni za doticaj s hranom, mogu se prati u perilici posuda, ali svedjedno preporučamo ručno pranje radi dulje zaštite (trajnosti). Operite ove dijelove pod toplom tekućom vodom s dodatkom neutralnog kuhinjskog deterdženta. Zatim ih isperite čistom vodom, obrišite da budu potpuno suhi i vratite u aparat. Nikada ne upotrebljavajte abrazivna sredstva za čišćenje na ovim površinama.

UPOZORENJE

NIKADA NE URANJAJTE APARAT U VODU ILI DRUGE TEKUĆINE.

ZAŠTITA OD PREGRIJAVANJA

Nakon završetka kuhanja, ventilator će nastaviti raditi još 20 sekundi kako bi se aparat ohladio. Ako se aparat pregrije, automatski će se isključiti. Prije nastavka uporabe, ostavite aparat da se ohladi.

OTKLANJANJE PROBLEMA

Problem	Rješenje
Aparat ne radi.	Provjerite je li aparat doista priključen na 230 V. Umetnite vanjsku posudu do kraja u aparat.
Jelo nije do kraja pečeno.	Stavite manju količinu. Ako je košarica previše napunjena, namirnice mogu biti nedovoljno pečene. Povećajte temperaturu ili vrijeme pečenja.
Jelo nije ravnomjerno pečeno.	Sastojke, naslagane jedan na drugi ili jedan pokraj drugoga, treba za vrijeme pečenja preokrenuti.
Jelo nije hrskavo nakon prženja.	Hrskavost jela može se povećati tako da namirnice malo poprskate uljem.
Pomfrit se nije dobro ispekao.	Dodajte manju količinu ulja, približno 15 ml i pomfrit dobro promiješajte. Kod pripreme pomfrita od sirovog krumpira, stavite narezane sirove krumpire u vodu na 15 minuta kako bi se prije pečenja uklonio škrob. Osušite ih prije dodavanja male količine ulja. Narežite sirove krumpire na štapiće veličine 0,5 cm x 7 cm.
Iz aparata izlazi bijeli dim.	Pri prvoj upotrebi aparat može ispuštati bijeli dim. To je u redu. Provjerite da je unutrašnjost aparata dobro očišćena i nije masna.

	Kod pečenja masnih namirnica dolazi do istjecanja ulja. To ulje stvara bijeli dim. To je normalno i ne bi smjelo utjecati na pečenje.
Iz aparata izlazi crni dim.	Odmah isključite aparat iz napajanja.
Zaslon prikazuje pogrešku „E1“, „E2“ ili „E3“.	Javite se servisnom odjelu marke TESLA.

POPRAVAK U JAMSTVENOM ROKU

Za popravak u jamstvenom roku obratite se prodajnom mjestu na kojem se kupili svoj proizvod marke TESLA.

Jamstvo se NE ODNOSI na:

- uporabu aparata u druge svrhe
- habanje uslijed redovne uporabe
- nepridržavanje „Važnih sigurnosnih uputa“ navedenih u korisničkom priručniku
- elektromehaničko ili mehaničko oštećenje zbog nepravilne uporabe
- štetu koju nanese prirodne sile kao što su voda, požar, statički elektricitet, prenapon itd.
- štetu nastalu zbog neovlaštenog popravka
- nečitljiv serijski broj aparata

IZJAVA O SUKLADNOSTI

Mi, INTER-SAT LTD, org. složka, izjavljujemo da je ovaj uređaj u skladu s bitnim zahtjevima i drugim primjerenim odredbama normi i propisa relevantnih za ovaj tip uređaja.



Ovaj proizvod zadovoljava zahtjeve Europske unije.



Ako je proizvodu pridružen simbol prekrížene kante za smeće, to znači da se na proizvod odnosi europska direktiva 2002/96/EZ. Molimo vas da se informirate o lokalnom sustavu odvojenog prikupljanja električnih i elektroničkih proizvoda. Pridržavajte se lokalnih propisa i ne odlažite stare proizvode u komunalni otpad. Ispravno odlaganje starih proizvoda pomaže spriječiti potencijalne negativne posljedice za životno okruženje i zdravlje ljudi.

S obzirom na to da se proizvod razvija i poboljšava, zadržavamo pravo na prilagodbu korisničkog priručnika. Važeću verziju ovog korisničkog priručnika uvijek ćete naći na www.tesla-electronics.eu.

Dizajn i specifikacije mogu se izmijeniti bez prethodnog upozorenja. Moguće su tiskarske pogreške.

Stimate client,
vă mulțumim că ați ales TESLA AirCook & Grill QG700.

Înainte de utilizarea aparatului, vă rugăm să citiți cu atenție regulile de utilizare în siguranță și să respectați toate regulile generale de siguranță.

- **Păstrați acest Manual de utilizare.**
- **Utilizarea corectă a aparatului îi prelungește semnificativ durata de viață.**
- **Respectați regulile din acest Manual pentru a reduce riscul deteriorării dispozitivului sau al rănirii dumneavoastră.**

INSTRUCȚIUNI DE SIGURANȚĂ IMPORTANTE

PRODUSUL ESTE DESTINAT EXCLUSIV UZULUI CASNIC.

Citiți și înțelegeți toate instrucțiunile. Nerespectarea instrucțiunilor de mai jos poate duce la accident prin electrocutare, incendiu sau răniri grave. Avertismentele, atenționările și instrucțiunile discutate în acest ghid nu pot acoperi toate condițiile și situațiile care pot apărea. Utilizatorul trebuie să înțeleagă că mintea sănătoasă și precauția sunt factori care nu pot fi încorporați în acest produs, dar trebuie să fie asigurați de el însuși.

Acest aparat este un dispozitiv electromecanic complex, vă rugăm să acordați atenție următoarelor instrucțiuni:

- Prăjirea sănătoasă are la bază principiul circulației aerului fierbinte, care nu necesită utilizarea uleiului, eventual numai a unei cantități foarte mici.
- Nu porniți niciodată aparatul dacă este gol.
- Nu adăugați o cantitate mai mare de alimente decât cea recomandată.
- Pentru a preveni accidentarea prin electrocutare, evitați pătrunderea apei sau a altor lichide în aparat.
- Nu utilizați un cablu prelungitor.
- Nu acoperiți orificiile de intrare și de ieșire a aerului în timpul funcționării aparatului.
- Nu deconectați aparatul trăgându-l de cablu.
- Înainte de conectarea aparatului, verificați dacă tensiunea indicată pe aparat corespunde tensiunii nominale locale.
- În cazul în care cablul de alimentare este deteriorat, acesta trebuie înlocuit de un service autorizat TESLA sau de o persoană calificată în mod similar pentru a evita accidentele.
- Utilizați numai accesoriile originale TESLA, concepute pentru acest model.
- La utilizarea aparatului în apropierea copiilor trebuie acordată o atenție sporită. Nu este recomandată utilizarea aparatului de către copii fără supravegherea acestora de către un adult.
- Nu preparați în aparat alimente cu un conținut mare de grăsime.
- Nu plasați aparatul pe perete sau în apropierea imediată a altor aparate. La utilizare, lăsați un spațiu liber de cel puțin 15 cm în jurul aparatului.
- Nu acoperiți orificiile de intrare și de ieșire a aerului atunci când aparatul este în funcțiune.
- Nu așezați nimic pe aparat și nu așezați aparatul pe plita de gătit, există riscul deteriorării acestuia.
- Nu utilizați aparatul în alte scopuri decât cele descrise în acest manual.
- Nu lăsați aparatul în funcțiune nesupravegheat.

- Aparatul nu este destinat funcționării cu un temporizator extern sau cu o telecomandă separată.
- În timpul prăjirii cu aer fierbinte, aburul fierbinte este eliberat prin orificiile de ieșire a aerului. La scoaterea vasului din aparat, țineți mâinile și fața la o distanță sigură de abur și de orificiile de ieșire a aerului.
- Deconectați imediat aparatul dacă din acesta iese fum întunecat. Înainte de a scoate vasul din aparat, așteptați până când nu mai iese fum.
- Înainte de curățare, deconectați cablul de alimentare de la priză și lăsați aparatul să se răcească.
- După utilizare, deconectați întotdeauna aparatul de la rețeaua electrică.
- Nu utilizați aparatul în medii extrem de calde, prăfuite sau umede.
- Dacă aparatul este utilizat incorect, în scopuri profesionale, semiprofesionale sau dacă nu este utilizat conform instrucțiunilor din Manualul de utilizare, garanția devine invalidă.
- Nu încercați să reparați singur aparatul, altfel garanția devine invalidă.
- Producătorul și importatorul în Uniunea Europeană nu sunt răspunzători pentru daunele cauzate prin funcționarea aparatului, cum ar fi rănirea, opărirea, incendiul, vătămarea corporală, deteriorarea altor bunuri etc.



Atenție! Aer fierbinte!

- NU AȘEZAȚI aparatul pe o suprafață inflamabilă!
- La funcționarea aparatului, temperatura suprafețelor accesibile poate fi mai mare. Nu atingeți suprafața încălzită, există riscul de producere a arsurilor.

INFORMAȚII IMPORTANTE PRIVIND CABLUL DE ALIMENTARE

Pentru a reduce riscul accidentării prin electrocutare, nu încercați să modificați în niciun fel conectorul cablului. Lungimea cablului de alimentare reduce riscul de încurcare a cablului de alimentare sau de împiedicare de acesta.

NU UTILIZAȚI DISPOZITIVUL CU CABLU PRELUNGITOR.

Conectați cablul de alimentare numai direct la o priză electrică 230 V.

Pregătirea - înainte de prima utilizare

1. Îndepărtați toate materialele de ambalare, autocolantele și etichetele.
2. Așezați friteuza cu aer cald pe o suprafață stabilă și plană. Nu așezați aparatul pe suprafețe nerezistente la căldură. Asigurați suficient spațiu liber pe toate părțile (minim 20 cm în lateral și 50 cm în partea de sus).
3. Ștergeți aparatul cu o cârpă moale umedă și uscați-l bine.
4. Asigurați-vă că lungimea cablului de alimentare este suficientă până la priza electrică și că este asigurată o circulație bună a aerului în jurul aparatului.

Prima utilizare

1. Introduceți tava de scurgere în partea inferioară a aparatului.
2. Introduceți în aparat accesoriile cu alimentele, în funcție de tipul de mâncare pregătită.
3. Selectați unul dintre programele presetate sau setați manual durata și temperatura de încălzire cu butonul de comandă rotativ.
4. Selectați programul sau setați manual durata și temperatura de încălzire cu butonul de comandă rotativ.
5. Prin apăsarea butonului „6” porniți încălzirea mâncării.

DESCRIERE

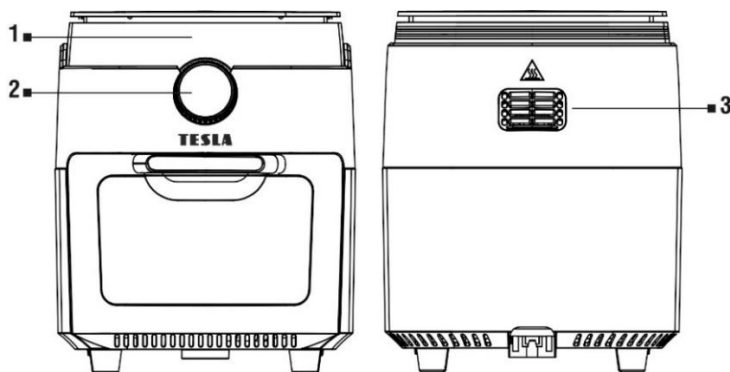



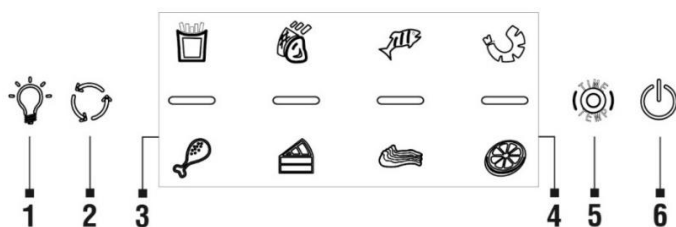

- 1 Display
2 Buton de comandă rotativ
3 Ieșire aer fierbinte

SIMBOLURILE DE PE PANOUL FRONTAL



- 1 Pornirea luminii interioare
2 Rotirea rotisorului
3 Programe
4 Indicator de funcționare a aparatului
5 Durata încălzirii/Temperatura
6 Pornirea/Oprirea/Pornirea încălzirii

PROGRAME

-  **Cartofi pai**
25 minute/200°C
-  **Carne/Cotlet**
20 minute/185°C
-  **Pește**
20 minute/160°C
-  **Creveți**
20 minute/160°C

-  **Carne de pui**
30 minute/200°C
-  **Desert**
30 minute/160°C
-  **Costiță**
25 minute/185°C
-  **Uscare**
4 ore/30°C

Aceste valori sunt numai orientative și pot fi modificate prin apăsarea simbolurilor pentru reglarea timpului și temperaturii.

ASAMBLAREA GRĂTARELOR PENTRU FRIPT ȘI USCARE



Aparatul este livrat cu trei grătare.

INTRODUCEREA ROTISORULUI ÎN APARAT

Utilizați rotisorul pentru accesoriile cu furci sau cu suport pentru frigărui/kebab.

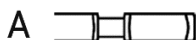

Respectați orientarea corectă.

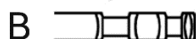

A: partea stângă B: partea dreaptă



Străpungeți carnea cu frigeara de rotisor pe longitudinal prin mijloc și fixați furcile de reținere cu șuruburile. Asigurați-vă că dimensiunile cărnii lasă suficient spațiu pentru întoarcere.

ASAMBLAREA SUPORTULUI PENTRU FRIGĂRUI/KEBAB

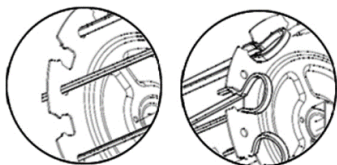

La introducerea în slotul opus, fixați-l prin apăsarea clemei de la fiecare frigare. Străpungeți carnea cu frigeara de rotisor pe longitudinal prin mijloc și fixați suportul cu șuruburile. Asigurați-vă că dimensiunile cărnii lasă suficient spațiu pentru întoarcere.

Sugestii pentru gătit

- Pentru un rezultat cât mai bun, vă recomandăm ca, în timpul gătitului, să întoarceți mâncărurile din carne și carne de pasăre o dată sau de două ori, astfel încât partea superioară a acestora să nu se usuce, să fie uniform coapte și crocante. De asemenea, mâncărurile, cum ar fi friptura, le puteți întoarce pentru a asigura o rumenire și coacere uniformă.
- Alimentele cu dimensiuni mai mici, de regulă, necesită o durată mai scurtă de preparare decât cele cu dimensiuni mari.

- Nu depășiți sarcina maximă a mecanismului rotativ de 1,5 kg. Dacă faceți la grătar un pui, înfășurați-i corpul într-un șnur, astfel încât să nu se blocheze atunci când întoarceți scuipatul.

CURĂȚAREA

- Înainte de curățare, lăsați aparatul să se răcească complet.
- La prepararea alimentelor cu un conținut mare de grăsime, poate avea loc scurgerea grăsimii pe părțile interioare ale spațiului de gătit, pe geamul de siguranță al ușii sau în afara tavei de scurgere a grăsimii. Așteptați ca aparatul să se răcească și ștergeți imediat lichidele formate pentru a împiedica pătrunderea în aparat.
- Curățați aparatul după fiecare utilizare și înainte de depozitarea lui pe termen lung.
- Vă recomandăm să curățați aparatul imediat după ce s-a răcit, înainte ca resturile de alimente să se usuce.
- Curățați baza aparatului cu o cârpă umedă și detergent.
- Componentele detașabile destinate contactului cu alimentele pot fi spălate în mașina de spălat vase, cu toate acestea, vă recomandăm spălarea manuală a acestora, pentru o protecție mai lungă (durabilitate). Spălați aceste componente cu apă caldă de la robinet, utilizând detergent neutru de vase. Apoi clătiți-le cu apă curată, ștergeți-le bine și întoarceți-le la locul lor. Pentru aceste suprafețe nu utilizați niciodată agenți de curățare abrazivi.

ATENȚIONARE

NU SCUFUNDAȚI NICIODATĂ APARATUL ÎN APĂ SAU ÎN ALTE LICHIDE.

PROTECȚIE ÎMPOTRIVA SUPRAÎNCĂLZIRII

După terminarea gătitului, ventilatorul va continua să funcționeze timp de încă 20 de minute pentru a răci aparatul. Dacă aparatul se supraîncălzește, acesta se va opri în mod automat. Înainte de a utiliza din nou aparatul, lăsați-l să se răcească.

REMEDIEREA PROBLEMELOR

Problema	Remedierea
Aparatul nu funcționează.	Verificați dacă aparatul este într-adevăr conectat la 230 V. Introduceți complet vasul exterior în aparat.
Mâncarea nu este suficient gătită.	Introduceți porții mai mici, în cazul în care coșul va fi umplut în exces, alimentele vor fi insuficient preparate. Creșteți temperatura sau timpul de gătit.
Mâncarea nu este coaptă uniform.	Preparatele care sunt suprapuse sau aproape unul de altul trebuie să fie întoarse în timpul gătitului.
Mâncarea nu este crocantă după prăjire.	Pulverizarea alimentelor cu o cantitate mică de ulei le poate face mai crocante.
Cartofii pai nu s-au prăjit bine.	Adăugați o cantitate mică de ulei, aprox. 15 ml și amestecați bine cartofii pai. La pregătirea cartofilor prăjiți din cartofi cruzi, înmuiați cartofii tăiați timp de 15 minute în apă, pentru a îndepărta amidonul înainte de prăjire. Înainte de a adăuga o cantitate mică de ulei, uscați-i. Tăiați cartofii în benzi longitudinale de 0,5 cm x 7 cm.
Din aparat iese fum alb.	La prima utilizare, aparatul poate produce un fum alb. Acest lucru este normal. Asigurați-vă că interiorul aparatului este bine curățat și că nu este murdar de grăsime.

	Gătirea alimentelor grase duce la scurgerea uleiului. Acest ulei va crea un fum alb. Acest lucru este normal și nu ar trebui să afecteze gătitul.
Din aparat iese fum întunecat.	Deconectați imediat aparatul de la sursa de alimentare.
Pe display este afișată eroarea „E1”, „E2” sau „E3”	Contactați departamentul de service TESLA.

REPARAȚIA ÎN PERIOADA DE GARANȚIE

Pentru reparația în perioada de garanție, contactați comerciantul de la care ați cumpărat produsul TESLA.

Garanția NU ACOPERĂ:

- utilizarea aparatului în alte scopuri
- uzura obișnuită
- nerespectarea „Instrucțiunilor de siguranță importante” din Manualul de utilizare
- defectele electromecanice sau mecanice cauzate de o utilizare necorespunzătoare
- pagube cauzate de elemente naturale, cum ar fi apa, focul, electricitatea statică, supratensiunile etc.
- pagube cauzate de reparații neautorizate
- numărul de serie ilizibil al aparatului

DECLARAȚIE DE CONFORMITATE

Noi, INTER-SAT LTD, org. složka, declarăm că acest dispozitiv respectă cerințele esențiale și alte dispoziții relevante din normele și reglementările relevante pentru tipul dispozitivului în cauză.



Acest produs îndeplinește cerințele Uniunii Europene.



Dacă simbolul coșului cu roată tăiat este atașat la produs, acest lucru înseamnă că produsului este aplicabilă Directiva Europeană 2002/96/CE. Vă rugăm să vă informați în privința sistemul local de colectare separată a produselor electrice și electronice. Vă rugăm să urmați reglementările locale și să nu aruncați produsele vechi la deșeurile menajere obișnuite. Eliminarea corectă a produsului vechi va ajuta la prevenirea consecințelor negative potențiale asupra mediului și sănătății umane.

Având în vedere dezvoltarea și îmbunătățirea continuă a produsului, ne rezervăm dreptul de a modifica Manualul de utilizare. Versiunea actuală a prezentului Manual de utilizare poate fi găsită întotdeauna pe www.tesla-electronics.eu.

Designul și specificațiile pot fi modificate fără o notificare prealabilă, fiind rezervate erori de imprimare.

Dear customer,
Thank you for choosing the TESLA AirCook & Grill QG700.

Please read the rules of safe use carefully before using the appliance and follow all usual safety rules.

- **Keep this user manual for future reference.**
- **Correct use of the appliance will greatly extend its service life.**
- **Observe the rules specified in this manual to reduce the risk of damaging the appliance or injuring yourself.**

IMPORTANT SAFETY WARNING

THIS PRODUCT IS DESIGNED FOR HOUSEHOLD USE ONLY.

Read all of the instructions and make sure you understand them. Failure to follow the instructions provided below may result in electric shock, fire or serious injury. The warnings, notices and instructions discussed in this manual cannot cover all possible conditions and situations which may arise. The operator must understand that common sense and caution are a factor which cannot be built into this product, but must be provided by the operator.

This appliance is a complex electromechanical device, please note the following instructions:

- The healthy method of frying is based on the principle of hot air circulation which does not require use of any or a very small amount of oil.
- Never switch on the appliance when it is empty.
- Do not load more than the recommended amount of food.
- Do not allow any water or other liquids to get into the appliance to avoid electric shock.
- Do not use an extension lead.
- Do not block the air inlet and outlet vents while the appliance is operating.
- Do not unplug the appliance by pulling on the cord.
- Check that the voltage indicated on the appliance corresponds to the local rated voltage before connecting the appliance.
- If the power cord is damaged, it must be replaced by a TESLA authorised service centre or similarly qualified person to prevent injury.
- Only use original TESLA accessories designed for this model.
- Exercise caution when using the appliance near children. It is not recommended that children use the appliance on their own without adult supervision.
- Do not prepare foods which are too fatty in the appliance.
- Do not place the appliance against the wall or next to any other appliances. When using the appliance, leave at least 15 cm of free space around it.
- Do not block the air inlet or outlet while the appliance is in operation.
- Do not place anything on top of the appliance and do not place the appliance on a hob as it may be damaged.
- Do not use the appliance for purposes other than those described in this manual.
- Do not allow the appliance to operate unsupervised.
- The appliance is not designed for use with an external timer or separate remote control.
- Hot steam is released via the air outlet vents when frying with hot air. Keep your hands and face at

a safe distance from the steam and from the air outlet vents when removing the basket from the appliance.

- Unplug the appliance immediately if it starts to emit dark smoke. Wait until the smoke stops before removing the outer basket from the appliance.
- Before cleaning, unplug the power cord and allow the appliance to cool down.
- Always unplug the appliance after use.
- Do not use the appliance in an excessively warm, dusty or humid environment.
- If the appliance is used incorrectly, for professional or semi-professional purposes, or if it is not used in line with the instructions in the user manual, the warranty will become void.
- Do not attempt to repair the appliance yourself, otherwise the warranty will become void.
- The manufacturer and the importer to the European Union is not liable for any damage caused by operation of the appliance such as injury, scalding, fire or damage to other items, etc.



Caution, hot surface

- DO NOT place the appliance on a flammable surface!
- The temperature of accessible surfaces may be higher while the appliance is in operation. Do not touch the heated surface to avoid being burnt.

IMPORTANT INFORMATION ABOUT THE POWER CORD

In order to reduce the risk of electric shock, do not attempt to modify the cord connector in any way. The length of the power cord reduces the risk of entanglement or tripping over the power cord.

DO NOT USE THIS APPLIANCE WITH AN EXTENSION LEAD.

Connect the power cord directly to a 230 V socket only.

Preparation - before first use

1. Remove all packaging, stickers, and labels.
2. Place the hot air fryer on a stable horizontal surface. Do not place the appliance on surfaces that are not heat resistant. Ensure that there is sufficient free space on all sides (at least 20 cm at the sides and 50 cm above the appliance).
3. Wipe the appliance with a soft, damp cloth and dry it thoroughly.
4. Make sure that the power cord is long enough to reach the mains socket and that there is sufficient air circulation around the product.

First use

1. Insert the drip tray into the bottom of the appliance.
2. Load the appropriate accessory with food into the appliance according to the type of food you are preparing.
3. Select one of the pre-set programmes or set the heating time and temperature manually using the control dial.
4. Select the programme or set the heating time and temperature manually using the control dial.
5. Press the „6“ to start heating the food.

DESCRIPTION

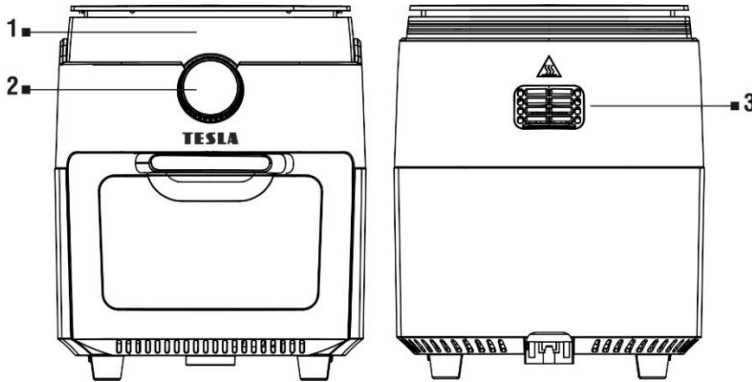

- 1 Display
- 2 Control dial

- 3 Hot air outlet vent





SYMBOLS ON THE CONTROL PANEL



- 1 Switch on interior lighting
- 2 Spit rotation
- 3 Programmes

- 4 Appliance operation indicator
- 5 Heating time/Temperature
- 6 Switch on/Switch off/Start heating

PROGRAMS

-  **Chips**
25 minutes/200°C
-  **Meat/Chops**
20 minutes/185°C
-  **Fish**
20 minutes/160°C
-  **Prawns**
20 minutes/160°C

-  **Chicken**
30 minutes/200°C
-  **Dessert**
30 minutes/160°C
-  **Bacon**
25 minutes/185°C
-  **Drying**
4 hours/30°C

These values are only guidelines and can be changed by pressing the symbols for adjustment of the time and temperature.

ASSEMBLING THE RACKS FOR GRILLING AND DRYING



The appliance comes with three grill racks.

INSERTION OF THE SPIT INTO THE APPLIANCE

Use the spit for the accessory with forks or the stand for skewers/kebabs.

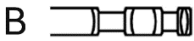
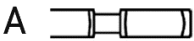

Make sure you insert the spit the right way:

A: left side B: right side



Insert the spit lengthways through the middle of the chicken or meat and secure the forks using the screws. Make sure that the size of the chicken or meat leaves enough room for it to rotate.

ASSEMBLY OF THE SKEWER/KEBAB STAND

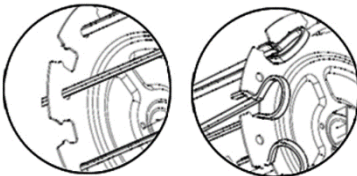

When inserting into the opposite slot, secure each skewer by snapping in the clip. Insert the spit lengthways through the middle of the meat and secure the stand using the screws. Make sure that the size of the meat leaves enough room for it to rotate.

Cooking tips

- For best results, we recommend that meat and poultry dishes are turned once or twice during cooking, so that they do not dry out on the upper side and are evenly cooked and crispy. You can also turn foods such as steak to ensure even browning and cooking.
- Smaller foods usually require somewhat less cooking time than larger foods.
- Do not exceed the maximum load of the rotating mechanism of 1.5 kg. If you are grilling a chicken,

wrap its body in a string so that it does not get stuck when turning the spit.

CLEANING

- Allow the appliance to cool completely before cleaning.
- When cooking foods with too high a fat content, fat may run down the inner sides of the cooking area, the safety glass on the door or fat and liquid may leak from the drip tray. Wait until the appliance cools down and immediately wipe away the fat and liquid to prevent it from getting inside the appliance.
- Clean the appliance after each use and before long periods of storage.
- We recommend cleaning the appliance as soon as it has cooled down before the remains of the food dry.
- Clean the base of the appliance with a damp cloth and detergent.
- Removable parts which are intended for contact with food can be washed in the dishwasher, but we still recommend hand washing for longer protection (durability). Wash these parts under warm running water with the addition of neutral kitchen detergent. Then rinse them with clean water, wipe them dry thoroughly and replace them. Never use abrasive detergents on these surfaces.

WARNING

NEVER IMMERSE THE APPLIANCE IN WATER OR ANY OTHER LIQUID.

PROTECTION AGAINST OVERHEATING

Once cooking has ended, the fan will continue to operate for 20 seconds to cool the appliance down. If the appliance overheats, it switches off automatically. Allow the appliance to cool down before using it again.

TROUBLESHOOTING

Problem	Solution
The appliance does not work.	Check that the device is really connected to 230 V.
	Insert the outer basket completely into the appliance.
The food is not fully cooked.	Load smaller amounts, if the basket is overloaded, food may not cook properly.
	Increase the cooking temperature or time.
The food is not evenly cooked.	Ingredients that are stacked on top of or close to each other must be turned during cooking.
The food is not crispy after frying.	Spraying food with a small amount of oil can increase crispness.
Chips were not cooked well.	Add a small amount of oil, approx. 15 ml and toss the chips thoroughly. When preparing chips from raw potatoes, leave the uncooked chips soaked in water for 15 minutes to remove the starch before frying. Dry them before adding a small amount of oil.
	Cut the uncooked chips into strips of 0.5 cm x 7 cm.
White smoke is coming out of the appliance.	On first use, the appliance may produce white smoke. This is OK.
	Make sure that the inside of the appliance has been properly cleaned and is not greasy.
	Cooking fatty foods will cause oil leakage. This oil creates white smoke. This is normal and should not affect cooking.

Dark smoke is coming out of the appliance.	Immediately disconnect the appliance from the mains.
The display is showing error "E1", "E2" or "E3"	Contact the TESLA service department.

WARRANTY REPAIR

For warranty repair, contact the dealer where you purchased the TESLA product.

The warranty DOES NOT COVER:

- use of the appliance for other purposes than designated
- regular wear and tear
- failure to observe the "Important Safety Instructions" contained in the user manual
- electromechanical or mechanical damage caused by improper use
- damage caused by natural phenomena such as water, fire, static electricity or excess voltage, etc.
- damaged caused by unauthorised repair
- illegible serial number on the appliance

DECLARATION OF CONFORMITY

We, INTER-SAT LTD, org. složka, declare that this device complies with the basic requirements and other relevant provisions of the standards and regulations relevant to the given type of equipment.



This product meets the requirements of the European Union.



When this crossed-out wheeled bin symbol is attached to a product it means that the product is covered by European Directive 2002/96/EC. Please obtain information about the local separate collection system for electrical and electronic products. Please act in accordance with your local regulations and do not dispose of your old products together with your regular household waste. Correct disposal of your old product helps to prevent potential negative consequences for the environment and human health.

Due to the fact that the product is subject to development and improvement, we reserve the right to alter the user manual. The latest version of this user manual can always be found at www.tesla-electronics.eu.

Design and specifications may be subject to change without prior notice, printing errors reserved.