

Mikrovlnná rúra

Návod na použitie

MW 7752 7753, 9550 9559

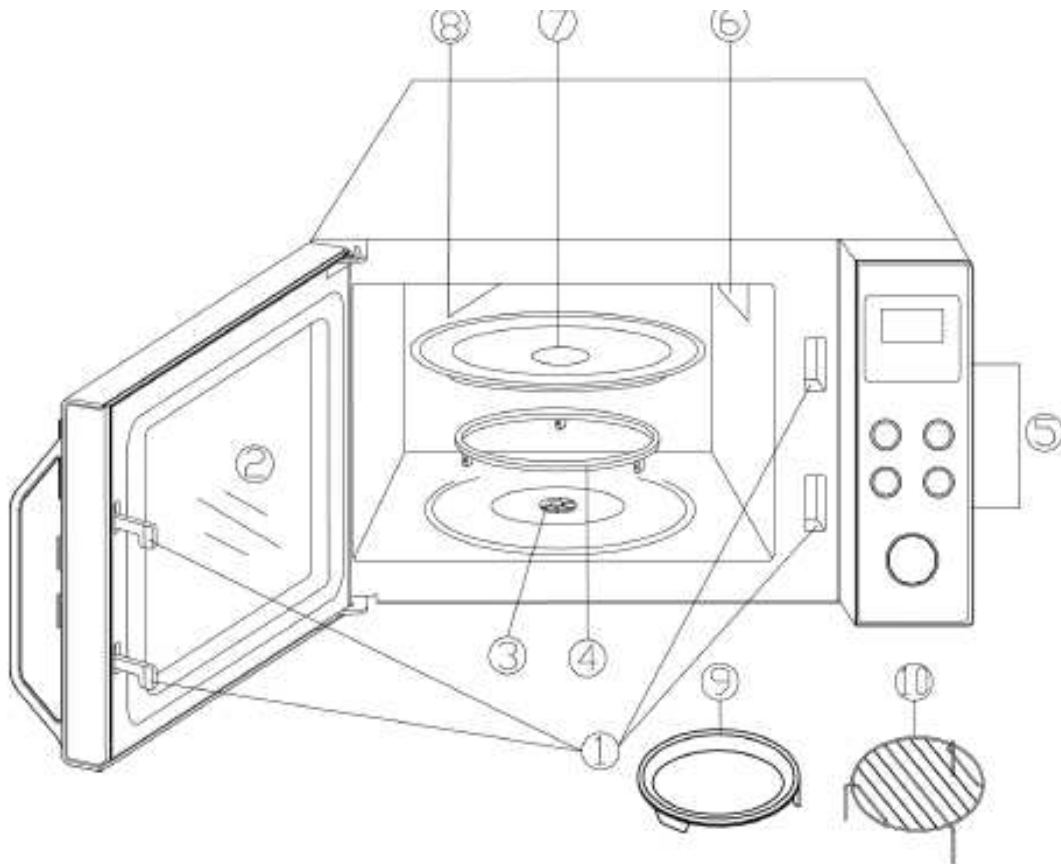

Vážený zákazník, milý zákazník, pred prvým použitím výrobku si pozorne prečítajte tieto pokyny a v prípade neskoršej potreby si ich nechajte. Výrobok môžu používať len osoby oboznámené s bezpečnostnými pokynmi na jeho použitie.

Popis / kontrol

1. Zatvorenie dverí
2. Pozorovacie okienko
3. Pohonná jednotka
4. Otočný krúžok
5. Ovládací panel
6. Ochranný kryt a vnútorné osvetlenie
7. Otočná sklenená doska
8. Grilovanie

- 9. Tanier na pizzu
- 10. Mriežkový rošt

	Tlačidlá ovládacieho panela
	Automatický program
	Výber 1 programu
	Vybrať 2 program
	Rozmrazovanie podľa hmotnosti
	Bezpečnostná poistka
	Teplota
	Hodín
	Hmotnosť
	Horúci vzduch
	Gril
	Mikrovlnné rúry
	Automatický program
	Rozmrazovanie časom

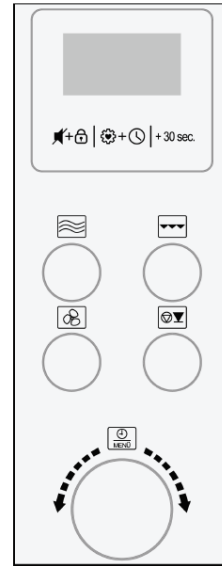

Na displeji sa zobrazuje aktuálny denný alebo pracovný čas, naprogramovaný čas a funkcia.

zvolená



Akustický signál alebo detská poistka



Hodiny alebo obľúbené jedlo



+30 s, 3. Rýchle výber alebo zvýšenie vykurovania o 30 sekúnd



Mikrovlnnou rúrou



Gril



Horúci vzduch



zastaviť



Čas alebo automatické programy



Dôležité bezpečnostné pokyny

Pripojenie k sieti Výrobok pripájate len k chránenej zásuvke, ktorá je pripojená v súlade s bezpečnostnými predpismi. Napätie v sieti musí zodpovedať napätiu uvedenému na štítku. Výrobok je v súlade so smernicami záväznými pre označenie CE.

Umiestnenie produktu Mikrovlnnú rúru položte na dostatočne stabilný, rovný a žiaruvzdorný povrch a chráňte pred vysokými teplotami a vlhkosťou. Výrobok môže byť umiestnený len na ploche, ktorá sa nachádza aspoň 850 mm nad podlahou. Nepoužívajte rúru vonku. Chodidlá rúry sa nesmú odstrániť. Je potrebná dostatočná cirkulácia vzduchu. Z tohto dôvodu nesmú byť na výrobku položené žiadne predmety a od okolitých stien sa musia udržiavať tieto vzdialenosti:

Strany: 7.5 cm

Hore: 30.0cm

Výrobok nesmie byť zabudovaný do skrinky. Podobne ho neumierate priamo pod policu alebo skrinku.

Dôležité upozornenia

Pozor: Jedlá môžu vznietiť. Počas používania mikrovlnnej rúry, grilu a kombinovaných funkcií nikdy nenechávajte výrobok bez dozoru.

Mikrovlnná rúra sa používa výhradne na rozmrazovanie, vykurovanie a varenie potravín. Sušenie potravín alebo oblečenia a kúrenie vyhrievané vankúše, topánky pre domácnosť, huby, vlhké čistiace utierky a podobne môže viesť k zraneniu, zapáleniu a požiaru.

Ak je výrobok zle prevádzkovaný alebo sa používa na iné účely, ako sú určené, zodpovednosť za vzniknuté škody nemožno zohľadniť.

Používajte len tie riady, ktoré sú vhodné na použitie v mikrovlnných rúrach. Na vykurovanie v mikrovlnnej rúre nie je povolený kovový riad na riad a nápoje. Ďalšie informácie nájdete v kapitole "Používanie vhodných riadu".

Upozornenie! Počas používania je výrobok a jeho dotykové časti horúce. Dávajte pozor, aby ste sa nedotkli ohrievačov. Deti mladšie ako 8 rokov musia mať bezpečnú vzdialenosť od výrobku, ak nie sú pod dozorom.

Tento výrobok nie je určený na použitie pomocou externého časovača alebo systému diaľkového ovládania.

Výrobok môžu používať deti vo veku nad 8 rokov, ako aj osoby so zníženými duševnými, zmyslovými alebo duševnými schopnosťami alebo nedostatkom skúseností a/alebo znalostí za predpokladu, že sú pod dohľadom alebo poučené o bezpečnom používaní tohto výrobku, ktorému dostatočne rozumeli.

Deti sa s produktom nemôžu hrať. Čistenie a údržbu nesmú vykonávať deti. Je to možné len vtedy, ak sú pod dohľadom. Deti mladšie ako 8 rokov musia mať bezpečnú vzdialenosť od výrobku a jeho pripojenie k sieti.

Aby nedošlo k úrazu elektrickým prúdom, mikrovlnná rúra sa nesmie v žiadnom prípade ponoriť do kvapaliny ani prísť do styku s ňou.

Upozornenie! Ak sa na prípravu misky zmenia kombinované alebo grilovacie funkcie, deti môžu používať výrobok len pod dohľadom dospelých z dôvodu jeho vysokej teploty.

Osobitná pozornosť je potrebné pri zapnutí grilovania alebo kombinovaných funkcií, aby ste sa nedotkli vykurovacích telesa v interiéri rúry.

Vypnite výrobok a vyťahnite zástrčku zo zásuvky: – pred každým čistením – v prípade porúch počas prevádzky, – po každom použití.

Upozornenie! Exteriér výrobku môže byť počas prevádzky horúci a z vetracích otvorov môže vyjsť horúca para. Nebezpečenstvo popálenia!

Zástrčku neodpájajte potiahnutím kábla, ale priamo uchopte zástrčku.

Uistite sa, že výrobok a jeho prípojný kábel sa nepribližuje k horúcim povrchom ani k zdrojom tepla, ako je horúca varná doska alebo otvorený oheň. Nenecháte prípojný kábel voľne zasunúť a uistite sa, že je v dostatočnej vzdialenosti od horúcich častí mikrovlnnej rúry.

Ak mikrovlnná rúra nie je udržiavaná v čistote a zvyšky potravín sa z nej neodstránia, môže to viesť k zníženiu jej kvality a následne ovplyvniť jej životnosť alebo predstavovať

potenciálne nebezpečenstvo pre jej používateľov. Ďalšie informácie o čistení a údržbe nájdete v časti "Čistenie". Nečistite sklenené dvere agresívnymi alebo abrazívnymi čistiace prostriedky alebo ostré kovové škrabky, pretože môžu poškriabať povrch. V dôsledku toho by mohlo byť sklo zničené.

Parné čistiace prostriedky sa nesmú používať na čistenie.

Výrobok je určený na použitie v domácnostiach alebo podobných miestach, ako sú: –

v kuchynkách pre zamestnancov v obchodoch, kanceláriách a iných pracovných priestoroch, –

v poľnohospodárskych zariadeniach, – zákazníci v hoteloch, motelloch a iných ubytovacích zariadeniach – v penziónoch.

Upozornenie: Pre nekvalifikované osoby je nebezpečné vykonávať opravy alebo profesionálnu údržbu, ktorá si vyžaduje odstránenie krytu, ktorý poskytuje ochranu pred mikrovlnným žiarením. To platí aj pre výmenu špeciálneho spojovacieho kábla alebo osvetlenia. Preto, ak výrobok vyžaduje opravu, obráťte sa na náš zákaznícky servis telefonicky alebo e-mailom (pozri koniec príručky).

Vykurovanie nápojov mikrovlnným žiarením môže viesť k ich oneskorenej varu. Zvyčajne stúpajúca para v tomto prípade nerastie, hoci kvapalina už dosiahla bod varu. Preto venujte zvýšenú pozornosť manipulácii s riadom, napr. Oneskorenie varu sa môže znížiť vložením tepelne odolnej sklenenej tyčinky do kvapaliny počas zahrievania.

Vajcia nevyhrievajte v škrupine ani celé vajcia natvrdo, pretože môžu explodovať aj po dokončení procesu zahrievania.

Pozor: V zapečatených nádobách nevyhrejte žiadne tekutiny ani iné potraviny, pretože môžu ľahko vybuchnúť.

Obsah detských fliaš a pohárov na detskú výživu sa musí zmiešať alebo pretrepať tak, aby bola

teplota rovnomerne rozložená na celý objem. Pred konzumáciou vždy skontrolujte teplotu fľaše alebo skla, aby ste zabránili spáleniu.

Počas ohrievania alebo varenia riadu v horľavých materiáloch, ako sú plastové alebo papierové nádoby, existuje riziko vznietenia týchto materiálov. Podobne, riad môže vyschnúť a vznietiť, ak príliš dlho čas prípravy bol vybraný. Tukey a oleje môžu tiež vznietiť. Preto musí byť mikrovlnná rúra zapnutá pod dohľadom. Horľavé kvapaliny, ako je koncentrovaný alkohol, sa nesmú zahrievať. Ak vznikne dym, nechajte mikrovlnné dvere zatvorené, aby ste uhasili plamene, ktoré môžu nastať. Okamžite vypnite rúru a vyťahnite zástrčku zo zásuvky.

Pri vyberaní hotových riadov z vnútra rúry používajte vhodné rukavice. Riad je horúci nielen počas grilovania alebo kombinovaných funkcií, ale aj pri funkcii mikrovlnnej rúry, pretože teplé riady tiež ohrievajú riad. Vstrekovacie teplomery nie sú vhodné na použitie v mikrovlnnej rúre.

Pred prvým zadaním do donášok: Po vybalení mikrovlnnej rúry a tiež pred každým použitím skontrolujte, či samotná rúra aj jej prípojný kábel nie sú poškodené.

Dajte si pozor! Aby nedošlo k úniku mikrovlnného žiarenia z rúry, jeho dvere, vrátane priehľadného okna, tesnenia a horúceho konca, nesmú byť ohnuté alebo inak poškodené. To isté platí pre celú škrupinu rúry a steny jej vnútorného priestoru. V prípade chýb sa mikrovlnná rúra nesmie prevádzkovať, kým ju neopraví kvalifikovaná osoba. Odstráňte všetok obal, plnenie a upevňovací materiál. Obalový materiál je recyklovateľný. **Neodstraňujte** lepený ochranný film na vnútornej strane dverí, otočný krúžok/pohonnú jednotku otočnej dosky alebo šedo-hnedý ochranný kryt vedľa osvetlenia na pravej strane vnútornej strany rúry. Obalový materiál nenechávajte v dosahu detí. Existuje riziko udusenía, okrem iného! Pred prvým uvádzaním do donájazdu a tiež po dlhodobom nepoužívaní vyčistite výrobok tak, ako je to popísané v kapitole "Čistenie". Do rúry vložte otočný krúžok/pohon a otočný sklenený plech. Pred prvým uviedlom do donáku rúru 10 minút zahrejte pomocou funkcie grilovania (bez aktivovanej funkcie mikrovlnnej rúry!). To môže spôsobiť mierny zápach, takže zabezpečiť dostatočné vetranie. Táto mikrovlnná rúra je zriadením ism triedy B skupiny 2. Skupina 2 zahŕňa všetky zariadenia ISM (priemyselné, vedecké, lekárske), v ktorých sa vysokofrekvenčná energia zámerné vytvára a/alebo používa vo forme elektromagnetického žiarenia na úpravu materiálov, ako aj elektrosciry. Trieda B zahŕňa výrobky pre domácnosť alebo výrobky pripojené k sieti so zdrojom napätia, ktorý dodáva obytné budovy.

Poznámka: Nikdy neposuniete výrobok do prevádzky, ak v ňom nič nie je. Mohlo by to byť poškodené.

Funkcia mikrovlnnej rúry (skupina II podľa EN 55011)

Vo vnútri prístroja sa vytvárajú elektromagnetické vlny, ktoré vibrujú molekuly obsiahnuté v potravinách, najmä molekulách vody. Táto oscilácia vytvára teplo. Potraviny s vysokým obsahom vody sa preto zahrejú rýchlejšie ako relatívne suché. Vykurovanie prebieha obzvlášť striedavo priamo v potravinách. Riad sa ohrieva len nepriamo, v dôsledku vykurovania potravín.

Výber vhodnej misky Neumierame riad priamo na sklenenú dosku, ale použijete pre ne vhodné riady. Riad nesmie vyčnievať cez gramofón. Kovové povrchy odrážajú mikrovlnné rúry, ktoré tak nemôžu preniknúť do pripraveného pokrmu. Okrem toho môžu nastať iskry, ak je kovový materiál v interiéri rúry a v dôsledku poškodenia rúry. Prístroje alebo kovové nádoby sa preto nesmú používať v mikrovlnnej rúre. Niektoré obaly potravín obsahujú hliníkovú fóliu alebo drôty pod papierovou vrstvou, takže tiež nie sú vhodné na použitie v mikrovlnnej rúre. Ak recept vyžaduje použitie hliníkovej fólie, fólia musí pevne pripojiť k miske. Súčasne musí byť **zabezpečená medzera** medzi fóliou a stenami interiéru rúry, aspoň **2,5 cm**. Riad nesmie mať žiadnu kovovú výzdobu, napr. Olovené sklo je tiež nevhodné. V riade nesmú byť žiadne uzavreté dutiny, napr. Voda sa môže dostať do riadu vyrobeného z poréznych materiálov pri ich umývaní, a preto je tiež nevhodná. Nevhodné sú aj jedlá obsahujúce melamín, ktorý sa používa pri výrobe plastov a absorbuje energiu.

Používanie funkcie mikrovlnnej rúry

Pre tento spôsob prípravy sú vhodné jedlá vyrobené z žiaruvzdorného skla alebo porcelánu. Plasty môžu byť tiež použité, ak sú žiaruvzdorné. Obchody ponúkajú špeciálne plastové riady, vhodné pre mikrovlnné rúry. Pečieme tašky, atď s otvormi, aby sa zabránilo tlaku z stúpa.







Používanie funkcie grilovania alebo horúceho vzduchu

Pre túto funkciu môžete použiť všetky žiaruvzdorné pokrmy a nádoby, ktoré sú vhodné aj pre klasické rúry. Plastové riady sa nesmú používať na grilovanie! Misku je možné umiestniť aj priamo na rošt na grilovanie. Položte ho na otočný sklenený tanier.







Používanie kombinovaných funkcií mikrovlnnej rúry/grilovania alebo mikrovlnnej rúry/horúceho vzduchu

Počas prevádzky kombinovanej funkcie sa striedavo zapínajú funkcie mikrovlnnej rúry a grilovania. Použité riady preto musia byť vhodné pre mikrovlnnú rúru a musia byť tiež žiaruvzdorné. Plastové riady sa nesmú používať z dôvodu vysokých teplôt. Nádoby zároveň nesmú obsahovať žiadne kovové časti.

Nastavenie hodín

- Po pripojení mikrovlnnej rúry k sieti sa na displeji zobrazí "1:00" a zaznie pípnutie.
- Aby časovač fungoval správne, hodiny musia byť najprv nastavené:
- Stlačte  +  tlačidlo. Na displeji začne blikať indikátor hodín. Otočte gombíkom a nastavte hodiny.
- Znova  +  stlačte tlačidlo. Na displeji začne blikať indikátor minúty. Otočte gombíkom a nastavte minúty.
- Ak chcete potvrdiť nastavenia, stlačte  + .
- Po výpadku napájania budete musieť znova nastaviť hodiny.



Zmena typu času

- ■ Ak chcete zmeniť typ zobrazenia času, stlačte  +  tlačidlo na 3 sekundy. Na displeji sa zobrazia čísla Hr 24 alebo Hr 12.
- ■ Krátkym stlačením  +  tlačidla zmeňte zobrazenie času výberom medzi 24-hodinovým alebo 12-hodinovým typom.
- ■ Otáčacom nastavte správny čas.
- ■ Krátko stlačte  +  tlačidlo.
- ■ Otočte ovládačom, aby ste upravili presné minúty.

- Krátkym stlačením tlačidla  dokončíte nastavenie času. Na displeji bliká symbol ":" a zobrazí sa aktuálny čas.





Tlačidlo pre akustické signály a detskú poistku

Akustické signály

- Keď stlačíte tlačidlo na prístroji alebo otočíte ovládacie gombík, budete počuť pípnutie.
- Aby ste sa vyhli potvrdzovacím tónom, krátko stlačte tlačidlo .
- Vylúčenie akustického signálu týmto spôsobom je možné len pomocou ovládacieho tlačidla alebo ovládacieho gombíka; akustické signály signalizujúce postupnosť programov zostávajú aktívne.
- Ak chcete znova aktivovať pípnutie, stlačte tlačidlo .

Bezpečnostná poistka:

Toto bezpečnostné zariadenie zabraňuje deťom v prevádzke spotrebiča bez dozoru.

- Ak chcete aktivovať  bezpečnostné zariadenie, stlačte 3 sekundy . Na displeji sa zobrazí symbol .
- Ak chcete deaktivovať  bezpečnostné zariadenie, stlačte ďalšie 3 sekundy. Symbol  zmizne.
- ■ .B: V prípade akýchkoľvek problémov so zapnutím prístroja sa uistite, že nemáte zapnutú bezpečnostnú zámku.

Provízie: všeobecné pokyny

- Potraviny, ktoré sa majú zohrievať, vložte do vhodnej nádoby a položte na otočnú dosku rúry.
- ■ Nepoužívajte viečka, aby bola potravina príliš suchá. Nepoužívajte sklenené alebo plastové viečka, ktoré nie sú špecifické pre použitie s mikrovlnnými spotrebičmi, sú k dispozícii takmer vo všetkých obchodoch s kuchynským riadom.
- Ak používate gril, horúci vzduch alebo akúkoľvek kombináciu funkcií, nepokrývajú potraviny.
- ■ Zatvorte dvierka a nastavte požadovaný program varenia.



- Poznámka: Na nastavenie času varenia sa používajú nasledujúce kroky:

0 - 5 minút: 10 druhých krokov

5 - 10 minút: 30 druhých krokov

10 - 30 minút: 1 minúta krok

30 - 95 minút: 5 minút

- Stlačením ovládacieho gombíka spustíte program.
- Po spustení programu sa otočná doska začne otáčať. Počas prevádzky spotrebiča svieti vnútorné svetlo.
- Ak počas  prevádzky otvoríte dvierka alebo stlačíte tlačidlo (napríklad miešanie alebo prevrátenie jedla), aby sa zabezpečilo rovnomerné rozloženie tepla, programovacie funkcie a časovače sa prerušia. V tejto dobe môžete zmeniť čas varenia. Program sa automaticky reštartuje až po zavreli ste dvierka a stlačili ovládacie tlačidlo.
-  Ak chcete program zastaviť, dvakrát stlačte tlačidlo.
- Niekoľko zálivok naznačuje, že preprogramovaný čas sa skončil: vnútorné svetlo zhasne okamžite a na displeji sa zobrazí slovo "Koniec".
- ■ Otvorte dvierka a vyberte nádobu na potraviny.

Aby sa dosiahlo rovnomerné rozloženie tepla vo vnútri potravín, nádoba by mala byť ponechaná v pokoji niekoľko minút.

- Ak neotvoríte dvierka ihneď po dokončení naprogramovaného prevádzkového času, každé 2 minúty sa budú opakovať eppy.

Funkcia chladenia:

Táto mikrovlnná rúra má tiež funkciu automatického chladenia.

Po každom prevádzkovom období viac ako 2-3 minúty sa automaticky chladiaci ventilátor aktivuje po prerušení programu, ktoré bude pokračovať niekoľko minút.

Gril a pizza tanier

■ ■ Gril a pizza tanier sú vhodné na grilovanie a varenie horúcim vzduchom. Ale nemôžu byť použité [\[H2\]](#) ny pre mikrovlnnú funkciu alebo pre kombinované programy.

Užitočný tip:

Non-ad varná doska pizza tanier je ideálny pre výrobu domácej pizze. Jednoducho dať cesto, pridajte paradajkovú omáčku a ďalšie ingrediencie podľa chuti a pripravíť pizzu, ako je popísané v časti "Hot Air Function". Dokonca aj s mrazenou pizzou, môžete dosiahnuť perfektné výsledky.

Varenie s mikrovlnnou rúrou

Pri varení/vykurovaní mikrovlnnou rúrou teplo priamo narazí do potravín.

- ■  Opakovane stláčajte tlačidlo, kým nezvýrazníte požadované nastavenia napájania (pozri tabuľku nižšie).
- Potom otočením ovládacieho gombíka nastavte požadovaný čas varenia. Čas varenia je možné nastaviť maximálne na 95 minút.
- Stlačením ovládacieho gombíka spustíte proces varenia.

Aby sa zabezpečilo rovnomerné rozloženie tepla, potraviny, ktoré sa majú z času na čas variť alebo zahrievať, sa musia zmiešať.

	Výkon	Zobrazenie	Typ	Použití
1 krát	900 W	P100 (100%)	Vysoké	Vykurovacie kvapaliny, na varenie
2 krát	810 W	P 90 (90 %)		

3 krát	720 W	P 80 (80 %)		
4 krát	630 W	P 70 (70 %)	Stredne vysoká	Rozmrazovanie riadu a kúrenie
5 krát	540W	P 60 (60 %)		
6 krát	450 W	P 50 (50 %)	Centrálnej	Varenie jemných potravín
7 krát	360 W	P 40 (40 %)		
8 krát	270 W	P 30 (30 %)	Nízke	Varenie jemných potravín
9 krát	180 W	P 20 (20 %)		
10 krát	90W	P 10 (10 %)	Veľmi nízka	Rozmrazovanie potravín

+ 30 sekúnd Rýchle programovanie/mikrovlnné varenie:

- Stlačením tlačidla +30 sekúnd aktivujete proces varenia. Zakaždým, keď stlačíte tlačidlo, pridá ďalších 30 sekúnd v čase varenia.

- Nastavený mikrovlnný výkon je vždy 100%.

- Predprogramovateľný maximálny čas je 95 minút.

- Ak počas mikrovlnného programu stlačíte tlačidlo, do časového obdobia sa pridá každé stlačenie 30 sekúnd celkového varenia.

Rýchle programovanie Ovládací gombík / Mikrovlnné varenie:

- Požadované časy varenia sa nastavujú otáčaním ovládača v smere hodinových ručičiek.

- Stlačením ovládacieho gombíka spustíte priamo proces varenia.

- Nastavený mikrovlnný výkon je vždy 100%.

- Predprogramovateľný maximálny čas je 95 minút.

Funkcia grilu:

Proces grilovania využíva systém tepelného ožarovania na prípravu potravín. Tento program je vhodný pre pozlátenie "au gratin" alebo na grilovanie tenkých plátkov mäsa.

- Stlačte tlačidlo .

- Potom pomocou ovládacieho gombíka nastavte požadovaný čas varenia. Pred programovateľným maximálnym časom je 95 minút.

- Spustite proces varenia stlačením ovládacieho gombíka.

- Tento proces varenia si vyžaduje neustály dohľad, pretože mäso je potrebné napoly varené a odstránené z rúry po uvarení.

Kombinácia gril / mikrovlnné programy:

Tieto programy sú určené na varenie hydiny, rýb alebo gratinových pokrmov.

- Opakovane stlačte tlačidlo .

Dvakrát stlačte: Co-1 → 30% mikrovlnný výkon, 70% výkon grilu

Stlačte trikrát: Co-2 → 55% mikrovlnný výkon, 45% výkon grilu

- Potom pomocou ovládacieho gombíka vyberte čas varenia, ktorý chcete. Pred programovateľným maximálnym časom je 95 minút.

- Spustite proces varenia stlačením ovládacieho gombíka.

- Tento proces varenia si vyžaduje neustály dohľad, pretože jedlo sa musí po varení ovať v polovici varenia a vybrať z rúry.

Funkcia horúceho vzduchu:

Vďaka tejto funkcii cirkuluje horúci vzduch vo vnútri rúry a varí a zhnedne jedlo. Varenie horúceho vzduchu je ideálne pre prípravu pizze a ďalších podobných jedál.

- Opakovaným stlačením tlačidla vyberte teplotu varenia medzi 200° a 110°C.

- Potom  pomocou ovládacieho gombíka vyberte čas varenia, ktorý chcete. Pred programovateľným maximálnym časom je 95 minút.

- Spustite proces varenia stlačením ovládacieho gombíka.

- Tento proces varenia si vyžaduje neustály dohľad, pretože potraviny sa musia po varení ovať v polovici varenia a vybrať z rúry.

Predhrievanie:

V prípade potreby je možné prístroj predhriať.

- Opakovaným stlačením  tlačidla vyberte teplotu varenia medzi 200° a 110°C.

- Okamžite spustite zahrievanie stlačením ovládacieho gombíka. Obrázok sa zobrazí na displeji s 30.00 a začne sa proces predhrievanie.

- Zvukové signály signalizujú, že zvolená teplota bola dosiahnutá. Otvorte dverka a vložte jedlo.

-  Stlačením tlačidla v spustite proces, ako je popísané v časti "Funkcia horúceho vzduchu".

Nastavenie viacerých programov

Mikrovlnnú rúru je možné nastaviť tak, aby 2 samostatné programy bežali postupne bez toho, aby bolo potrebné reštartovať zariadenie medzi prvým a druhým; napríklad: prvé pravidelné varenie s funkciou mikrovlnných rúr, po ktorom

nasleduje "gratinované" varenie s funkciou grilovania. Táto možnosť multiprogramovania môže byť použitá s akýmkoľvek mikrovlnnou rúrou, horúcim vzduchom, grilom a kombinovanými funkciami. Automatické programy varenia aj rýchle programy nie sú vhodné na viacnásobné programovanie.

- Opakovane stlačajte požadované tlačidlo programu, kým sa nezvýrazní požadované nastavenie výkonu/teploty.
- Pomocou ovládacieho gombíka nastavte požadovaný čas varenia.
- Teraz opakovane stlačajte tlačidlo ďalšieho programu, až kým nezvýrazníte nastavenie výkonu/teploty, ktoré chcete.
- Pomocou ovládacieho gombíka nastavte požadovaný čas varenia.
- Vždy spustíte proces varenia pomocou ovládacieho gombíka.
- Zariadenie začína prvým programom. Na displeji sa zobrazí S1. Po spustení ďalšieho programu sa na displeji zobrazí S2.

Užitočný tip:

Táto funkcia je obzvlášť užitočná, ak používate mikrovlnnú rúru na varenie jedla v rôznych nastaveniach pevnosti. Dokonca aj keď ste pôvodne zvolili vysoké nastavenie, môže byť výkon znížený v jednej sekunde, aby teplo v teple a zabezpečil rovnomerné rozloženie tepla pri jedle je teraz varené.

Spomienka na vaše obľúbené jedlo

Programy popísané vyššie a kombinácia programov môžu byť uložené ako "Preferované jedlo", ktoré môžete rýchlo použiť inokedy. Môžu sa skladovať až tri rôzne jedlá. Ak pamäťový priestor ešte nie je obsadený, príslušné číslo bliká. Ale s touto funkciou nie je možné zhodovať automatické programy varenia alebo rýchle programy.

-  Krátko stlačte tlačidlo raz, dvakrát alebo trikrát. Na displeji bude blikáť číslo 1, 2 alebo 3.
- Opakovane stlačajte požadované tlačidlo programu, kým sa nezvýrazní požadované nastavenie výkonu/teploty.
- Pomocou ovládacieho gombíka nastavte požadovaný čas varenia.
- Teraz opakovane stlačajte tlačidlo ďalšieho programu, až kým nezvýrazníte nastavenie výkonu/teploty, ktoré chcete.
- Pomocou ovládacieho gombíka nastavte požadovaný čas varenia.
- Krátkym stlačením tlačidla uložte svoje obľúbené jedlo.

- Uložený program  je možné spustiť krátkym stlačením tlačidla a potom otočným ovládacím gombíkom.
- Ak bol prístroj odpojený od napájania, programy sa musia znova uložiť do pamäte.
- Ak už bol použitý pamäťový priestor, príslušné číslo nebude blikáť. Avšak, priestor môže byť tiež prepísaný podľa vyššie uvedených pokynov.

Programy automatického varenia a rozmrazovania

Tieto automatické programy sú užitočné pre prípravu alebo vykurovanie potravín, bez toho aby museli vstúpiť nastavenia, ako je výkon varenia alebo čas varenia.

- Otáčajte ovládacím gombíkom proti smeru hodinových ručičiek, kým sa na displeji nezobrazí požadovaný program zobrazený na displeji

zoznam tabuliek uvedených nižšie. Stlačte ovládací gombík.

- Pomocou ovládacieho gombíka vyberte správnu hmotnosť (pozri tabuľku).
- Stlačením ovládacieho gombíka spustíte program.
- Na displeji sa zobrazuje aktuálny čas zvoleného programu.

Ponuka	Hmotnosť	Zobrazenie
A 1. Nápoje	200 ml	1
	400 ml	2
	600 ml	3
1 písm. Popcorn	99 g	99
 A 3 Cestoviny	100 g	100
	200 g	200
	300 g	300
A 4 Zemiaky v rúre	230 g	1
	460 g	2
	690 g	3
A 5 Kúrenie	200 g	200
	300 g	300
A 6	1200 g	1200

Kuracie	1000 g	1000
	600 g	600
A 7	150 g	150
	450 g	450
Pizza		
A 8	200 g	200
	475 g	475
Dezert		

Všeobecné usmernenia

Nápoje A-1:

Ak chcete teplo nápoje alebo teplú vodu na prípravu čaju alebo instantnej kávy.

Popcorn A-2:

Pripravte popcorn s mikrovlnnou funkciou (k dispozícii v pripravených vreciach). Vždy si prečítajte pokyny výrobcu o tom, čo je uvedené na taške.

Cestoviny A-3:

Dajte cestoviny vo vhodnej nádobe a prikryte ju studenou vodou, umiestnite nádobu na gramofón.

A-4 Pečené zemiaky:

Nelúpané surové zemiaky položte na vhodný tanier a vložte ich do stredu rúry.

A-5 Vykurovanie:

Na ohriať pevné potraviny v mikrovlnných nádobách.

Užitočný tip: Jedlo usporiadajte do kruhového tvaru, aby ste zaistili vynikajúcu distribúciu tepla.

A-6 Pečené kurča:

V strede rúry dať celé kurča spočíva na tanieri vhodné pre použitie s mikrovlnnou rúrou.

Akustické signály signalizujú, že uplynula 2/3 preprogramovaného času varenia, v tomto bode

varenie sa preruší. Otočte kurča a stlačte ovládací gombík pokračovať v procese varenia.

A-7 Pizza:

Pripraviť pizzu. U mrazené pizzy: spotřebič vždy předehřívajte podle pokynů výrobce

je uvedeno na obalu pizzy a poté zvolte nejvhodnější automatický program. Použijte talíř na pizzu.

A-8 Dezerty:

Tento program je vhodný pro přípravu jednoduchých koblíh se základními recepty (asi 475 g). Doporučujeme vám správnou dobu předehřevu, najdete v základních pokynech k receptu. V případě potřeby předehřejte spotřebič (viz funkce bez vzduchu / předehřívání "). Nalijte směs do pekáče a vložte pekáč na otočné desce.

d-1 Rozmrazování podle času:

Viz část „Rozmrazování podle času“ níže.

d-2 Rozmrazování podle hmotnosti:

Viz část „Rozmrazování podle hmotnosti“ níže.

d-1 Rozmrazování podle času a d-2 Rozmrazování podle hmotnosti

Rozmrazovací programy vám umožňují rozmrazovat jídlo na základě času nebo hmotnosti.

Otáčejte ovládacím knoflíkem proti směru hodinových ručiček, dokud se na displeji neobjeví d-1 nebo d-2.

· Stisknutím ovládacího knoflíku potvrďte výběr programu.

· Otáčejte ovládacím knoflíkem, dokud se na displeji nezobrazí požadovaný čas odmrazování (pro d-1) nebo hmotnost relevantní (pro d-2).

· Stisknutím ovládacího knoflíku zahájíte proces odmrazování.

Užitečné tipy:

· Zvukové signály signalizují, že uplynuly 2/3 rozmrazovacího programu. Otočte jídlo a vyjměte díly, které jsou již rozmrazeny.

· Stisknutím ovládacího knoflíku pokračujte v programu.

· Pokud na konci přednastaveného času není jídlo stále úplně rozmrazené, doporučujeme pokračovat s časovými intervaly nepřesahující 1 minutu, dokud není jídlo úplně rozmrazeno.

· Potraviny uchovávané v plastových sáčcích pro zmrazení, které nejsou vhodné pro použití v mikrovlnných troubách, musí být na chvíli venku z mrazničky.

Vnitřní osvětlení

Osvětlení interiéru se rozsvítí při otevření dveří; zůstává zapnutý i během provozu. Na konci procesu zhasne světlo.

Čištění: Před každým čištěním mikrovlnnou troubu vypněte a nechte ji dostatečně vychladnout. Výrobek nesmí přijít do styku s vodou. Voda se nesmí dostat zevnitř ani zvenějšku do větracích otvorů. K čištění nesmí být používán parní čistič.

Vnitřní prostor trouby důkladně čistěte po každém použití a odstraňujte případné zbytky potravin. Vnitřní strana dveří, jejich rám a otočný kroužek/pohonná jednotka, stejně jako plocha pod otočným skleněným talířem musí být udržovány ve stálé čistotě. K čištění celého výrobku je vhodný lehce navlhčený hadřík a trocha mycího prostředku. Po čištění výrobek osušte měkkým hadříkem. Nepoužívejte žádné abrazivní nebo agresivní mycí prostředky. Nelze použít ani čisticí spreje

určené pro pečicí trouby. Grilovací rošt, otočný skleněný talíř a otočný kroužek/pohonnou jednotku čistěte v teplé mýdlové vodě.

Technické údaje

Vnější rozměry:

MW 7752: 490 mm (L) x 450 mm (A) x 280 mm (P)

MW 7753: 490 mm (L) x 435 mm (P) x 280 mm (A)

MW 9550: 490 mm (L) x 450 mm (A) x 280 mm (P)

MW 9559: 490 mm (L) x 450 mm (A) x 280 mm (P)

Vnitřní rozměry: Otočný skleněný talíř: Ø 270 mm Výška nad otočným skleněným talířem: 175 mm

Hmotnost výrobku: cca 16,5 kg

Provozní napětí: 230 V ~ 50 Hz Celkový příkon: • Grilování: 1 950 W • Mikrovlny: 1 400W Horký vzduch: 1950 W

Mikrovlnný výkon: 90 W–900 W

Náhradní díly a příslušenství: Jestliže potřebujete ke svému výrobku náhradní díly nebo příslušenství, můžete si je pohodlně objednat přes náš internetový obchod. Najdete ho na naší domovské stránce www.severin.de v horní záložce „Service / Ersatzteil-Shop“.

Likvidace



Výrobky označené tímto symbolem musí být likvidovány odděleně od domácího odpadu. Tyto výrobky obsahují cenné suroviny, které mohou být opětovně využity. Správná likvidace výrobku chrání jak životní prostředí, tak i naše zdraví. Bližší informace o likvidaci Vám sdělí místně příslušný úřad, případně prodejce.

Záruka: Nároky plynoucí ze zákonné záruky vůči prodávajícímu a případně ze záruky prodejce zůstávají těmito záručními podmínkami nedotčeny. V případě probíhající záruční lhůty se proto obraťte přímo na obchodníka. Firma SEVERIN poskytuje záruku na své výrobky 2 roky od data jejich koupě. V tomto časovém období odstraníme zdarma všechny závady, které prokazatelně spočívají ve vadách materiálu či zhotovení a významně omezují funkčnost výrobku. Jiné nároky jsou vyloučeny. Záruka se nevztahuje na tyto případy: Škody, které souvisejí s nedodržováním podmínek používání výrobku dle jeho návodu, s nesprávným zacházením nebo běžným opotřebením výrobku, stejně jako na snadno rozbitelné části, jako jsou např. sklo, umělá hmota nebo žárovka. Záruka zaniká při opravách výrobku v neautorizovaných servisech značky SEVERIN. Pokud výrobek vyžaduje opravu, obraťte se prosím telefonicky nebo emailem na náš zákaznický servis. Potřebné kontakty najdete níže v návodu.