

P56500-GS558

GB	Smoke Detector
CZ	Detektor kouře
SK	Detektor dymu
PL	Detektor dymu
HU	Füstérzékelő
SI	Detektor dima
RS HR BA ME	Detektor dima
DE	Rauchmelder
UA	Сигналізатор диму
RO	Detector de fum
LT	Dūmų detektorius
LV	Dūmu detektors
EE	Suitsuandur
BG	Датчик за дим



EN 14604:2005/AC:2008

DOP: 558-CPR-0001

www.emos.eu

GB | Smoke Detector GS558

This manual contains important safety information regarding the installation and operation of the detector. Carefully read this manual and store it safely for future use. Familiarise other residents of the building with the operation of the detector.

Create an evacuation plan in case of fire and perform a drill every month. All residents of the building should be familiar with the detector signals in order to be able to immediately react to them.

The detector allows the detection of a slow burning flames accompanied by thick black smoke. These flames can take hours before they turn into a large fire.

Note:

If construction work is taking place in the area which causes a large amount of dust, you should dismount the detector from the mounting plate to protect the detector. If you cannot for some reason, cover the openings of the detector for the duration of the work, by e.g. a plastic bag.

A covered detector will not detect fire or smoke. Uncover it every day after work is finished.

Technical information:

Sensor type: photoelectric cell

In accordance with standard EN 14604:2005/AC:2008

Service life: 10 years

Operating temperature and humidity: 0 to +40 °C, 5 to 90 % (without condensation)

Protection rating: IP20

Acoustic signalisation: >85 dB at a range of 3 m

Wireless module range: 20 m

Transmission frequency: 433 MHz, 5 mW e.r.p. max.

Number of paired units: max. 30

Power supply: 2x 1.5 V AA

Power consumption: <170 µA standby mode, <80 mA alarm mode

Wireless module consumption:

Receiver mode: <5 mA, transmitter mode: <10 mA

Temperature detection sensitivity: 54 to 70 °C

Smoke detection sensitivity: 0.122 to 0.189 dB/m

Size: 120 x 120 x 35.5 mm

Weight: 120 g

Detector Description

Front part

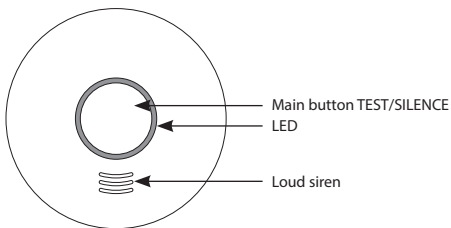

Rear part

Mounting plate installation

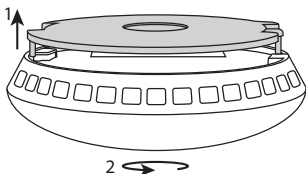

Insertion of batteries

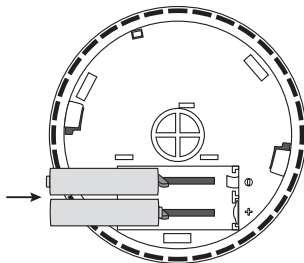

Installation

The installation must be performed by a qualified person.

The person performing the installation is responsible for installing the product in accordance with valid regulations.

When in doubt, leave the installation to a qualified professional.

The detector is not designed for use in camper vans.

Ideally, a smoke detector should be installed in every room of the house with the exception of kitchens, bathrooms and garages. Each floor of the house, including the stairs, should have at least one smoke detector installed.

The smoke detector should be located in a place where you can hear it even when you're sleeping, e.g. in the hall in front of the bedroom.

Install the detector on the ceiling of each bedroom and hall in front of the bedroom. If the hall is longer than 9 m, install a detector on both ends.

If you have a multi-storey house, install the detector in the same manner on each floor.

You will be protected even against smoke rising up the stairs from the bottom floor.

In the cellar, install the detector on the ceiling at the bottom of the stairs.

Do not install the detector in bathrooms or kitchens; the steam from water or food could cause false alarms. In the garage, the alarm could be triggered by the exhaust from your car.

The ventilation openings of the warning device must not be covered up.

Do not spray aerosol agents in the vicinity or onto the warning device.

Do not paint the warning device.

Note:

National regulations vary in terms of the number and location of smoke detectors.

When in doubt, contact e.g. the fire brigade.

Diagram for proper placement of a detector

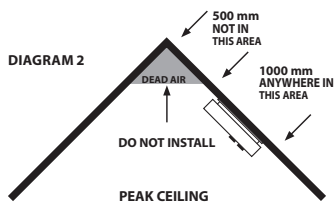
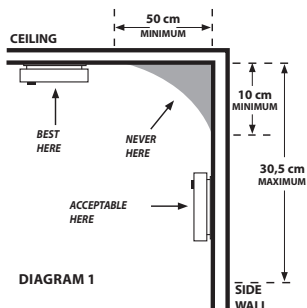

INSTALLING THE DEVICE ONTO A WALL

Drill two holes (\varnothing 5 mm) into the wall; the distance between the holes should be 60 mm. Insert the attached wall plugs into the openings, place the mounting plate and attach it to the wall with screws.

Put batteries into the detector and test its functionality, see Testing Mode.

If the detector is operational, place the rear side of the detector onto the mounting plate and turn in the direction of the arrows, see figure Mounting plate installation.

Mounting plate installation

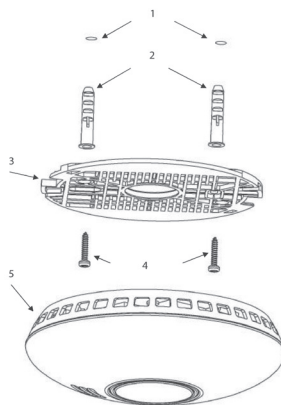
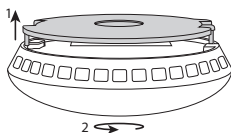

1. Holes in the wall
2. Wall plugs
3. Mounting plate
4. Screws
5. Detector

PUTTING INTO OPERATION

Insert batteries (2x 1.5 V AA) into the battery compartment on the back.

Only use alkaline batteries of the same type, never use rechargeable batteries.

When inserting batteries into the area with plastic clips, be careful to insert the battery properly!

See figure Insertion of batteries.

After inserting the batteries, a red LED will flash.

The LED will then flash red every 40 seconds, indicating the detector is functional.

Warning:

The assembly cover cannot be shut unless all batteries are in place!

The plastic clip in the battery compartment prevents the mounting of the assembly cover.

It is necessary to always have all batteries inserted and the mounting plate in place to prevent the batteries from falling out of the battery compartment.

TESTING MODE

Whenever needed or during every battery replacement, you can test the functionality of the detector.

Long-press the main button for ca 5 seconds; the detector will beep 3x in a row (then a 1.5 second pause will follow) and a red LED will flash.

If the detector does not emit an acoustic signal, check the batteries and assembly.

Do not hold the main button for more than 12 seconds, or the detector will switch to mode for pairing with other units.

It is possible that other paired alarms will also begin beeping during testing (if you are using multiple alarms in the residential space).

After releasing the main button, the other alarms should stop beeping within 1 minute.

Use testing mode 1x a week to make sure the alarm is operational.

Note:

The acoustic and optical alarm during testing is only used as indication that the detector is operational.

It does not mean that the presence of smoke has been detected.

FAULT STATE

If the detector is in fault state, it is not functional.

The fault state is indicated every 40 seconds by 1 beep and 20 seconds after the beep by 1 flash of red LED.

Immediately replace the batteries and check that the detector is undamaged; clean the openings of the detector by e.g. a vacuum cleaner. Perform a functionality test.

If the fault state persists even after batteries have been replaced, contact the service centre.

FLAT BATTERIES

Flat batteries in the alarm are indicated by simultaneous beeping + flashing of red LED 1x every 40 seconds.

Immediately replace batteries. Use alkaline batteries only, not rechargeable ones.

Perform a functionality test.

It is recommended to replace batteries 1x a year as a precaution.

MANUAL SILENCING OF ACOUSTIC SIGNAL FOR FLAT BATTERIES

If needed, the acoustic signal can be temporarily silenced.

Press the main button during alarm mode; the acoustic signal will be silenced for 8 hours (the red LED will flash every 8 seconds).

END OF SERVICE LIFE OF THE DETECTOR

The detector has a service life of 10 years since production.

After expiration, the detector must no longer be used and must be replaced with a new device.

The replacement date for the detector is listed on the label on the back, next to „Replace device“.

If you are using multiple detectors, remember to check their replacement dates!

ALARM WARNING

If smoke is detected, the detector will start emitting an acoustic + optical signal.

Simultaneously, the detector will beep + the red LED will flash repeatedly 3 times followed by 1.5 seconds of silence.

The duration of one beep + flash is 0.5 seconds.

The detector will beep + the red LED will flash constantly and rapidly if increased temperature (fire) is detected.

The duration of one beep + flash in this case is 0.2 seconds.

If several detectors are wirelessly interconnected and one of the detectors enters an alarm state, other paired detectors will also begin emitting an acoustic + optical signal in the form of 2 rapid beeps followed by 1.2 seconds of silence.

If an alarm triggers, immediately evacuate the building and make sure all other people have left as well. Do not stop to call help or pick up your things.

Contact the corresponding emergency service.

MANUAL SILENCING OF ALARM DURING ALARM TRIGGER

The acoustic signal of the alarm can be temporarily silenced.

Press the main button; the acoustic signal will be silenced for 10 minutes.

The silencing will be indicated by 1 flash of red LED every 8 seconds.

Only use the silence function in cases of false alarms caused, for instance, by steam, vapour from cooking or burned food. Wait until the air clears.

If you have multiple paired detectors in alarm state, you will have to silence each detector separately.

Do not remove the batteries to stop the alarm state – this will deactivate the alarm!

WIRELESS CONNECTION BETWEEN DETECTORS

Smoke detectors G5558 can be wirelessly interconnected with one another. This interconnection allows the loud acoustic alarm (85 dB) to spread among the devices if one of the detectors detects smoke. This feature is especially useful for larger, multi-storey buildings.

Warning: Since the detector is fitted with wireless connection, do not mount the detector (y) onto a metal base. Doing so may decrease wireless range.

To pair additional detectors, do the following:

PAIRING DETECTORS

1. Long-press the main button for 12 seconds on the first detector. The red LED will light up – the detector is ready for pairing (this mode lasts for 30 seconds, then the detector switches to standard model).
Note: If you wish to cancel pairing mode prematurely, short-press the main button; the red LED will switch off.

2. Press and hold the main button for 1–2 seconds on the second detector. The red LED will flash rapidly several times on both the first and second detector simultaneously – both detectors are interconnected.

If you wish to pair additional detectors, proceed again from step 2. Using this process, you can pair a maximum of 30 detectors. Remember that maximum wireless range is 20 m. In busy areas, the range can decrease to up to 1/3rd.

ERASING MEMORY OF PAIRED DETECTORS

1. Long-press the main button for 16 seconds on the detector.
2. Wait until the red LED begins flashing rapidly – let go of the main button.
3. Then, press the main button quickly 2x – a beep will sound upon the second press and the red LED will stop flashing – the memory of the detector is erased.

You can repeat the process for other detectors to erase their memory.

TESTING PAIRED DETECTORS

Press and hold the main button of the detector for max. ca 45 seconds.

Gradually, all other paired detectors will start beeping.

This allows you to check that the detectors have been paired correctly.

You can cancel the alarm mode for beeping detectors by pressing the main button.

The detectors will switch to manual alarm silence for 10 minutes.

Then, they automatically switch to standard mode.

Care and Maintenance

The product is designed to provide trouble-free service for many years if used appropriately. Some advice for proper operation:

- Read the manual carefully before using this product.
- The product must be replaced with a new one after 10 years – see replacement date on the back.
- Regularly clean the product – at least 1x a month.
- Carefully clean dirt and dust from ventilation openings of the product with a vacuum cleaner.
- The product must not be painted.
- Do not expose the product to direct sunlight, extreme cold and moisture, and sudden changes in temperature. This would reduce accuracy of detection.
- Do not place the product in locations prone to vibration and shocks – these may cause damage.
- Do not expose the product to excessive force, impacts, dust, high temperatures or humidity - these may cause malfunction, shorter battery life, damage to batteries and deformation of plastic parts.
- Do not expose the product to rain or high humidity, dropping or splashing water.
- Do not place any open flame sources on the product, e.g. a lit candle, etc.
- Do not place the product to places with inadequate air flow.
- Do not insert any objects in the product vents, do not cover up the product.
- Do not tamper with the internal electric circuits of the product – doing so may damage the product, which will automatically void the warranty. The product should only be repaired by a qualified professional.
- To clean the product, use a slightly moistened soft cloth. Do not use solvents or cleaning agents – they could scratch the plastic parts and cause corrosion of the electric circuits.
- Do not immerse the product in water or other liquids.
- In the event of damage or defect of the product, do not perform any repairs by yourself. Have it repaired where you purchased the product.
- This device is not intended for use by persons (including children) whose physical, sensory or mental disability or lack of experience and expertise prevents them from safe use of the device, if they are not supervised or if they have not been instructed regarding the use of this appliance by a person responsible for their safety. It is necessary to supervise children to ensure they do not play with the device.



Do not dispose of the product or the batteries after the end of their service life as unsorted municipal waste; use sorted waste collection points. Correct disposal of the product will prevent adverse effects on human health and the environment. Recycling of materials contributes to the protection of natural resources. For more information about recycling of this product, contact the municipal authority, organization for processing household waste or the point of sale where you purchased the product.

Service centre:
EMOS spol. s r.o.
Lipnická 2844
Přerov
750 02

Plant:
Siterwell Electronics CO., limited No.666 Qingfeng Road,
Jiangbei District, Ningbo, Zhejiang Province, China

EMOS Ltd. declares that the GS558 is conforming to the essential requirements and other relevant regulations of standard 2014/53/EU.

The device can be freely operated in the EU. Declaration of conformity can be found at <http://www.emos.eu/download>.

CZ | Detektor kouře GS558

Tento návod obsahuje důležité bezpečnostní informace o instalaci a provozu detektoru. Pozorně si tuto příručku přečtěte a bezpečně ji uschovejte pro budoucí potřebu. S obsluhou detektoru seznámte také všechny ostatní obyvatele budovy.

Vytvořte evakuační plán pro případ požáru a každý měsíc provádějte jeho nácvik. Všichni obyvatelé budovy by se měli seznámit se signály detektoru, aby na ně dokázali neprodleně zareagovat.

Tento detektor umožňuje odhalit pomalu doutnající plamen, který je doprovázen hustým černým dýmem a může trvat několik hodin, než se změní ve velký požár.

Upozornění:

Prohájí-li u vás stavební práce, při kterých se práší, měli byste detektor kouře vyjmout z montážní desky, aby nedošlo ke znečištění. Není-li to z nějakého důvodu možné, je třeba otvory detektoru překrýt po dobu práce např. igelitovým sáčkem.

Překrytý detektor nezjistí požár ani kouř, takže jej každý den po skončení prací odkryjte.

Technické info:

Typ senzoru: foto-elektronický článek

V souladu s normou ČSN EN 14604:2006 + opr. 1:2008

Životnost zařízení: 10 let

Pracovní teplota a vlhkost: 0 až +40 °C, 5 až 90 % (bez kondenzace)

Stupeň krytí: IP20

Akustická signalizace: >85 dB na vzdálenost 3 m

Dosah bezdrátového modulu: 20 m

Přenosová frekvence: 433 MHz, 5 mW e.r.p. max.

Počet spárovaných jednotek: max. 30 ks

Napájení: 2x 1,5 V AA

Spotřeba: <170 µA standby režim, <80 mA režim alarmu

Spotřeba bezdrátového modulu:

Režim přijímače: <5 mA, režim vysílače: <10 mA

Citlivost detekce teploty: 54 až 70 °C

Citlivost detekce kouře: 0,122 až 0,189 dB/m

Rozměry: 120 x 120 x 35,5 mm

Hmotnost: 120 g

Popis detektoru

Přední část

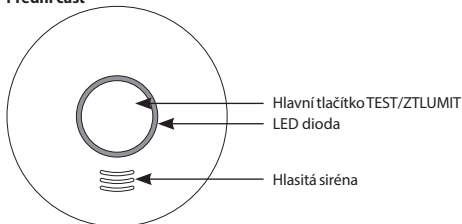

Zadní část

Způsob nasazení montážního krytu

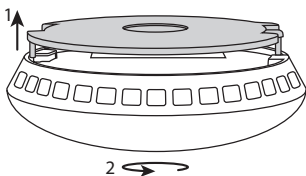

Způsob vložení baterií

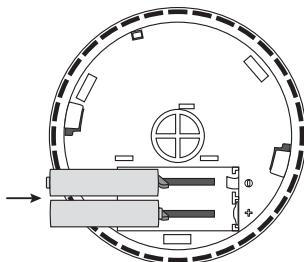

Instalace

Instalaci musí provádět kompetentní osoba.

Osoba provádějící montáž je zodpovědná za instalaci produktu v souladu s platnými předpisy.

V případě pochybností se s instalací obraťte na kvalifikované profesionály.

Detektor není určen pro použití v obytných karavanech.

Detektor kouře by měl být ideálně nainstalován ve všech místnostech domu, kromě kuchyní, koupelen a garáží. V každém patře domu, včetně schodiště, by měl být umístěn minimálně jeden detektor kouře. Detektor kouře by měl být umístěn na místě, kde jej uslyšíte i ve spánku, například na chodbě před ložnicí. Instalujte detektor na strop každé ložnice a na chodbě před ložnicí. Pokud je chodba delší než 9 m, instalujte detektor na obou koncích.

Pokud máte patrový dům, nainstalujte detektory stejným způsobem v každém patře.

Budete tak chráněni i před kouřem, který stoupá po schodech nahoru ze spodního patra.

Ve sklepě instalujte detektor na strop v dolní části schodiště.

Detektor kouře nainstalujte do koupelen ani do kuchyní, vodní pára a pára z pokrmů totiž může spouštět falešné poplachy. V garáži by zase mohl reagovat na výfukové plyny z vašeho vozu.

Ventilační otvory výstražného zařízení nesmí být zakryty.

Nestříkejte aerosolové přípravky v blízkosti a na výstražné zařízení.

Výstražné zařízení se nesmí barvit.

Poznámka:

Národní předpisy se ve vztahu k počtu a umístění kouřových hlásičů různí.

V případě pochybností se obraťte například na Hasičský záchranný sbor.

Nákres vhodného umístění detektoru

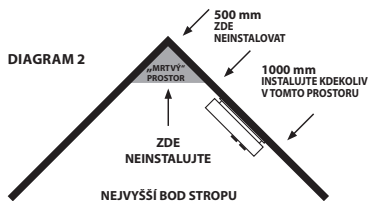
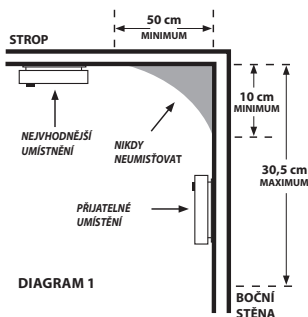

INSTALACE ZAŘÍZENÍ NA ZEĎ

Vyvrtejte dva otvory (ø 5 mm) do zdi, vzdálenost otvorů mezi sebou by měla být 60 mm.

Do otvorů zasuněte přiložené hmoždinky, přiložte montážní desku a pomocí vrutů ji připevňte na zeď.

Vložte do detektoru baterie a vyzkoušejte jeho funkčnost viz Testovací režim.

Pokud je detektor funkční, nasaďte zadní stranu detektoru na montážní kryt do dvou fixačních výstupků a otočte ve směru šipek, viz obrázek Způsob nasazení montážního krytu.

Způsob nasazení montážního krytu

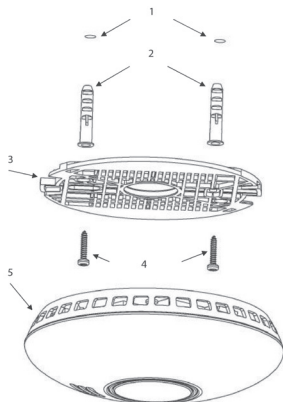
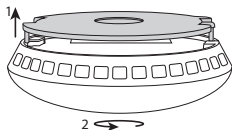

1. Otvory ve zdi
2. Hmoždinky
3. Montážní podložka
4. Vruty
5. Detektor

UVEDENÍ DO PROVOZU

Vložte baterie (2x 1,5 V AA) do bateriového prostoru na zadní straně zařízení.
Používejte pouze alkalické baterie stejného typu, nikdy nepoužívejte nabíjecí baterie.
Při vložení baterií do prostoru s plastovými výstupky, dejte pozor na způsob vložení!
Viz obrázek Způsob vložení baterií.
Po vložení baterií blikne červená LED dioda.

Červená dioda potom blikne každých 40 sekund, to znamená, že je detektor funkční.

Upozornění:

Pokud nejsou vloženy všechny baterie, nelze nasadit montážní kryt!

Nasazení montážního krytu brání plastový výstupek v bateriovém prostoru.

Je nutné mít vždy vložené baterie a nasazený montážní kryt, který brání uvolnění baterií z bateriového prostoru.

TESTOVACÍ REŽIM

V případě potřeby nebo při každé výměně baterií můžete zkontrolovat funkčnost detektoru. Stiskněte dlouze hlavní tlačítko cca na 5 sekund, detektor bude pípat 3x za sebou (potom bude následovat pauza 1,5 sekundy) a bude blikat červená LED.

Pokud nebude detektor vydávat akustický signál, zkontrolujte funkčnost baterií a způsob montáže. Nedržte hlavní tlačítko déle než 12 sekund, jinak detektor přejde do režimu párování s dalšími jednotkami. Je možné, že během testování začnou pípat i ostatní spárované alarmy (pokud používáte více alarmů v obytném prostoru).

Po uvolnění hlavního tlačítka by měli ostatní alarmy přestat pípat do 1 minuty.

Testovací režim provádějte 1x týdně, abyste se ujistili, že je alarm funkční.

Poznámka:

Akustický a optický signál při testování slouží pouze jako informace, že je detektor funkční.

Neznamená to, že byla zjištěna přítomnost kouře.

CHYBOVÝ STAV

Pokud je detektor v chybovém stavu, není funkční.

Chybový stav je indikován každých 40 sekund 1x pípnutím a po 20 sekundách od pípnutí 1x bliknutím červené LED.

Okamžitě vyměňte baterie a zkontrolujte, jestli není detektor poškozen, vyčistěte otvory detektoru např. vysavačem. Proveďte test funkčnosti.

Pokud i po výměně baterií bude hlášen chybový stav, obraťte se na servisní středisko.

VYBITÉ BATERIE

Vybité baterie v alarmu jsou indikovány současným 1x pípnutím/1x bliknutím červené LED každých 40 sekund.

Okamžitě vyměňte baterie. Používejte pouze alkalické baterie, nepoužívejte nabíjecí baterie.

Proveďte test funkčnosti.

Doporučujeme měnit baterie 1x ročně z preventivních důvodů.

MANUÁLNÍ ZTLUMENÍ AKUSTICKÉHO SIGNÁLU PŘI VYBITÉ BATERII

V případě potřeby je možné dočasně ztlumit akustický signál.

V režimu výstrahy stiskněte hlavní tlačítko, akustický signál bude ztlumen na dobu 8 hodin (souběžně červená LED blikne každou 8. sekundu).

KONEC ŽIVOTNOSTI DETEKTORU

Životnost detektoru je 10 let od výroby.

Po uplynutí této doby nesmí být používán a je nutné ho nahradit novým zařízením.

Datum nahrazení detektoru je uvedeno na štítku na zadní straně u textu „Zařízení nahradit“.

Pokud používáte více detektorů, nezapomeňte u všech zkontrolovat datum nahrazení za nový!

UPOZORNĚNÍ NA ALARM

V případě zjištění kouře začne detektor vydávat akustický/optický signál.

Současně opakovaně 3x pípne/3x zabliká červená LED, bude následovat ticho 1,5 sekundy.

Délka jednoho pípnutí/bliknutí je 0,5 sekundy.

V případě zjištění zvýšené teploty (požáru) bude trvale rychle za sebou pípat a zároveň blikat červená LED. Délka jednoho pípnutí/bliknutí je v tomto případě 0,2 sekundy.

V případě, že budete mít bezdrátově propojeno několik detektorů a některý detektor začne být v režimu alarmu, potom ostatní spárované detektory začnou také vydávat akustický/optický signál a to 2x rychlejší pípnutí následované 1,2 sekundy dlouhým tichem.

Při zjištění alarmu neprodleně evakuujte budovu a ujistěte se, že všechny osoby opustily budovu.

Nezastavujte se, abyste zavolali o pomoc nebo posbírali své věci.

Kontaktujte příslušnou složku integrovaného záchranného systému.

MANUÁLNÍ ZTLUMENÍ ALARMU PŘI ALARMU

Akustický signál alarmu lze dočasně ztlumit.

Stiskněte hlavní tlačítko, akustický signál se ztlumí po dobu 10 minut.

Ztlumení bude signalizováno 1x bliknutím červené LED každých 8 sekund.

Funkci ztlumení použijte pouze v případě, že se jedná o falešný poplach způsobený například párami, výparů z vaření nebo spálenou potravinou. Počkejte, dokud se nevyčistí vzduch.

Pokud máte spárováno více detektorů a budou v režimu alarmu, je nutné případné ztlumení provést na každém detektoru zvlášť.

Neodstraňujte baterie, abyste přerušili mód alarmu – detektor nebude funkční!

BEZDRÁTOVÉ PROPOJENÍ DETEKTORŮ

Detektory kouře G5558 lze vzájemně bezdrátově propojit. Toto propojení umožňuje, aby při indikaci alarmu jedním detektorem kouře proběhl hlasitý akustický alarm (85 dB) i pro všechna ostatní připojená zařízení. Tato funkce je velmi užitečná zejména pro větší vícepatrové budovy.

Upozornění: Vzhledem k tomu, že je detektor vybaven bezdrátovým připojením, neumistujte detektor (y) na kovový podklad. Může to snížit bezdrátový dosah.

Pro spárování dalších detektorů postupujte podle následujících pokynů:

SPÁROVÁNÍ DETEKTORŮ

1. Na prvním detektoru stiskněte dlouze hlavní tlačítko po dobu 12 sekund. Červená LED dioda začne trvale svítit – detektor je připraven pro spárování (tento režim trvá 30 sekund, potom detektor přejde do normálního režimu!).

Poznámka: Pokud chcete spárovací režim předčasně ukončit, stiskněte krátce hlavní tlačítko, červená LED přestane svítit.

2. Na druhém detektoru stiskněte hlavní tlačítko po dobu 1–2 sekund. Současně na prvním a druhém detektoru několikrát za sebou rychle zabliká červená LED dioda – oba detektory jsou propojeny.

Pokud chcete spárovat další detektory, postupujte znovu podle bodu 2. Takto můžete spárovat dohromady maximálně 30 ks detektorů. Mějte na paměti, že maximální bezdrátový dosah je 20 m. V zastaveném prostoru může klesnout až na 1/3.

VYMAZÁNÍ PAMĚTI SPÁROVANÝCH DETEKTORŮ

1. Na detektoru stiskněte dlouze hlavní tlačítko po dobu 16 sekund.
2. Počkejte, až červená LED dioda začne blikat rychle za sebou – uvolněte hlavní tlačítko.
3. Potom stiskněte hlavní tlačítko 2x krátce za sebou – při druhém stisku zazní pípnutí a červená LED přestane svítit – paměť detektoru je vymazána.

Tímto způsobem můžete postupně vymazat paměť u dalších spárovaných detektorů.

TESTOVÁNÍ SPÁROVANÝCH DETEKTORŮ

Stiskněte a držte hlavní tlačítko detektoru po dobu max. cca 45 sekund.

Postupně začnou pípat všechny ostatní spárované detektory.

Tímto způsobem si ověříte, že spárování detektorů proběhlo v pořádku.

Režim alarmu zrušíte u pípajících detektorů stiskem hlavního tlačítka.

Detektory přejdou do režimu manuálního ztlumení alarmu, který trvá 10 minut.

Potom automaticky přejdou do normálního režimu.

Péče a údržba

Výrobek je navržen tak, aby při vhodném zacházení spolehlivě sloužil řadu let. Zde je několik rad pro správnou obsluhu:

- Než začnete s výrobkem pracovat, pozorně si přečtěte uživatelský manuál.
- Výrobek je nutné po 10 letech nahradit novým – viz datum výměny na zadní straně.
- Výrobek pravidelně čistěte – minimálně 1x za měsíc.
- Vysavačem opatrně vysajte případnou prach a špínu z ventilačních otvorů výrobku.
- Výrobek se nesmí barvit.
- Nevystavujte výrobek přímému slunečnímu světlu, extrémnímu chladu a vlhku a náhlým změnám teploty. Snížilo by to přesnost snímání.
- Neumísťujte výrobek do míst náchylných k vibracím a otřesům – mohou způsobit jeho poškození.
- Nevystavujte výrobek nadměrnému tlaku, nárazům, prachu, vysoké teplotě nebo vlhkosti – mohou způsobit poruchu funkčnosti výrobku, kratší energetickou výdrž, poškození baterií a deformaci plastových částí.
- Nevystavujte výrobek dešti ani vlhku, kapající a stříkající vodě.
- Neumísťujte na výrobek žádné zdroje otevřeného ohně, např. zapálenou svíčku, apod.
- Neumísťujte výrobek na místa, kde není zajištěno dostatečné proudění vzduchu.
- Nevsunujte do větracích otvorů výrobku žádné předměty, výrobek nezakrývejte.
- Nezasahujte do vnitřních elektrických obvodů výrobku – můžete jej poškodit a automaticky tím ukončit platnost záruky. Výrobek by měl opravovat pouze kvalifikovaný odborník.
- K čištění použijte mírně navlhčený jemný hadřík. Nepoužívejte rozpouštědla ani čisticí přípravky – mohly by poškrábat plastové části a narušit elektrické obvody.
- Výrobek neponořujte do vody ani jiných kapalin.
- Při poškození nebo vadě výrobku neprovádějte žádné opravy sami. Předejte jej k opravě do prodejny, kde jste jej zakoupili.
- Tento přístroj není určen pro používání osobami (včetně dětí), jimž fyzická, smyslová nebo mentální neschopnost či nedostatek zkušeností a znalostí zabraňuje v bezpečném používání přístroje, pokud na ně nebude dohlíženo, nebo pokud nebyly instruuovány ohledně použití tohoto přístroje osobou zodpovědnou za jejich bezpečnost. Je nutný dohled nad dětmi, aby se zajistilo, že si nebudou s přístrojem hrát.



Nevyhazujte výrobek ani baterie po skončení životnosti jako netříděný komunální odpad, použijte sběrná místa tříděného odpadu. Správnou likvidaci produktu zabraňte negativním vlivům na lidské zdraví a životní prostředí. Recyklace materiálů přispívá k ochraně přírodních zdrojů. Více informací o recyklaci tohoto produktu Vám poskytne obecní úřad, organizace pro zpracování domovního odpadu nebo prodejní místo, kde jste produkt zakoupili.

Servisní středisko:
EMOS spol. s r.o.
Lipnická 2844
Přerov
750 02

Závod:
Siterwell Electronics CO., limited No.666 Qingfeng Road,
Jiangbei District, Ningbo, Zhejiang Province, China

EMOS spol. s r.o. prohlašuje, že GS558 je ve shodě se základními požadavky a dalšími příslušnými ustanoveními směrnice 2014/53/EU. Zařízení lze volně provozovat v EU. Prohlášení o shodě lze najít na webových stránkách <http://www.emos.eu/download>.

Zařízení lze provozovat na základě všeobecného oprávnění č. VO-R/10/12.2017-10.

SK | Detektor dymu GS558

Tento návod obsahuje dôležité bezpečnostné informácie o inštalácii a prevádzke detektora. Pozorne si túto príručku prečítajte a bezpečne ju uschovajte pre budúcu potrebu. S obsluhou detektora zoznámte tiež všetkých ostatných obyvateľov budovy.

Vytvorte evakuačný plán pre prípad požiaru a každý mesiac vykonávajte jeho nácvik. Všetci obyvatelia budovy by sa mali zoznámiť so signálmi detektora, aby na ne dokázali okamžite zareagovať.

Tento detektor umožňuje odhaliť pomaly tlejúci plameň, ktorý je sprevádzaný hustým čiernym dymom a môže trvať niekoľko hodín, než sa zmení vo veľký požiar.

Upozornenie:

Ak u vás prebiehajú stavebné práce, pri ktorých sa práši, mali by ste detektor dymu vyňať z montážnej dosky, aby nedošlo k znečisteniu. Ak to nie je z nejakého dôvodu možné, je potrebné otvory detektora prekryť počas práce napr. igelitovým vreckom.

Prekrytý detektor nezistí požiar ani dym, takže ho každý deň po skončení prác odkryte.

Technické informácie:

Typ senzora: foto-elektronický článok

V súlade s normou EN 14604:2005/AC:2008

Životnosť zariadenia: 10 rokov

Pracovná teplota a vlhkosť: 0 až +40 °C, 5 až 90 % (bez kondenzácie)

Stupeň krytia: IP20

Akustická signalizácia: >85 dB na vzdialenosť 3 m

Dosah bezdrôtového modulu: 20 m

Prenosová frekvencia: 433 MHz, 5 mW e.r.p. max.

Počet spárovaných jednotiek: max. 30 ks

Napájanie: 2x 1,5 V AA

Spotreba: <170 µA standby režim, <80 mA režim alarmu

Spotreba bezdrôtového modulu:

Režim prijímača: <5 mA, režim vysielača: <10 mA

Citlivosť detekcie teploty: 54 až 70 °C

Citlivosť detekcie dymu: 0,122 až 0,189 dB/m

Rozmery: 120 x 120 x 35,5 mm

Hmotnosť: 120 g

Popis detektora

Predná časť

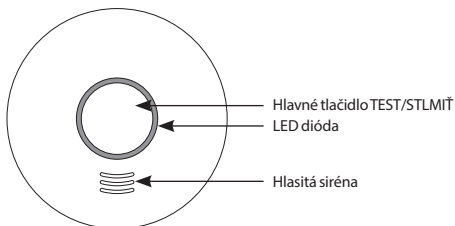

Zadná časť

Spôsob nasadenia montážneho krytu

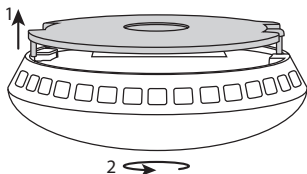

Spôsob vloženia batérií

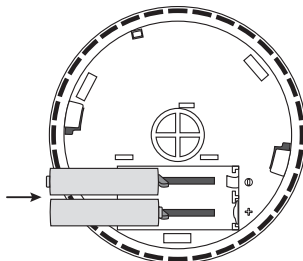

Inštalácia

Inštaláciu musí vykonávať kompetentná osoba.

Osoba vykonávajúca montáž je zodpovedná za inštaláciu produktu v súlade s platnými predpismi.

V prípade pochybností sa s inštaláciou obráťte na kvalifikovaných profesionálov.

Detektor nie je určený pre použitie v obytných karavanoch.

Detektor dymu by mal byť nainštalovaný ideálne vo všetkých miestnostiach domu, okrem kuchýň, kúpeľní a garáží.

Na každom poschodí domu, vrátane schodiska, by mal byť umiestnený minimálne jeden detektor dymu. Detektor dymu by mal byť umiestnený na mieste, kde ho budete počuť aj v spánku, napríklad na chodbe pred spálňou.

Inštalujte detektor na strop každej spálne a na chodbe pred spálňou. Ak je chodba dlhšia ako 9 m, inštalujte detektor na oboch koncoch.

Pokiaľ máte poschodový dom, nainštalujte detektory rovnakým spôsobom na každom poschodí.

Budete tak chránení aj pred dymom, ktorý stúpa po schodoch hore zo spodného poschodia.

V pivnici inštalujte detektor na strop v dolnej časti schodiska.

Detektor dymu neinštalujte do kúpeľní ani do kuchýň, vodná para a para z pokrmov totiž môže spúšťať falošné poplachy. V garáži by zasa mohol reagovať na výfukové plyny z vášho vozidla.

Ventilačné otvory výstražného zariadenia nesmú byť zakryté.

Nestriekajte aerosólové prípravky v blízkosti a na výstražné zariadenie.

Výstražné zariadenie sa nesmie farbiť.

Poznámka:

Národné predpisy sa vo vzťahu k počtu a umiestnenia dymových hlásičov rôzni. V prípade pochybností sa obráťte napríklad na Hasičský záchranný zbor.

Nákres vhodného umiestnenia detektora

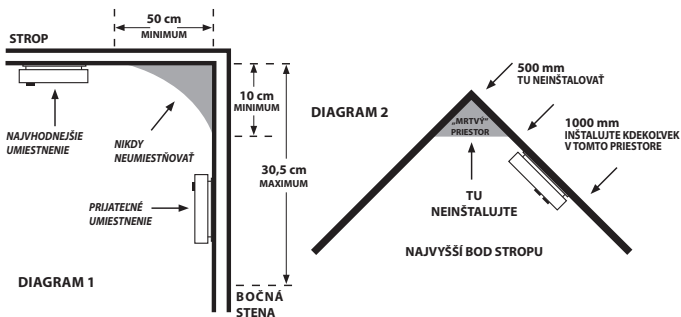

INŠTALÁCIA ZARIADENIA NA STENU

Vyvrátajte dva otvory (\varnothing 5 mm) do steny, vzdialenosť otvorov medzi sebou by mala byť 60 mm.

Do otvorov zasuňte priložené hmoždinky, priložte montážnu dosku a pomocou skrutiek ju pripevnite na stenu.

Vložte do detektora batérie a vyskúšajte jeho funkčnosť pozri Testovací režim.

Ak je detektor funkčný, nasadte zadnú stranu detektora na montážny kryt do dvoch fixačných výstupkov a otočte v smere šípok, viď obrázok Spôsob nasadenia montážneho krytu.

Spôsob nasadenia montážneho krytu

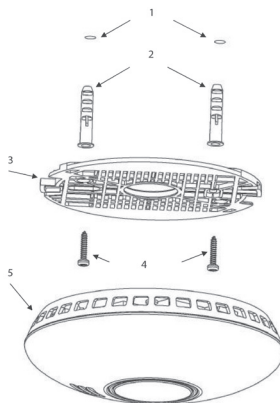
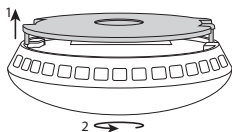

1. Otvory v stene
2. Hmoždinky
3. Montážna podložka
4. Skrutky
5. Detektor

UVEDENIE DO PREVÁDZKY

Vložte batérie (2x 1,5 V AA) do batériového priestoru na zadnej strane zariadenia. Používajte len alkalické batérie rovnakého typu, nikdy nepoužívajte nabíjacie batérie. Pri vložení batérií do priestoru s plastovými výstupkami, dajte pozor na spôsob vloženia! Viď obrázok Spôsob vloženia batérií. Po vložení batérií blikne červená LED dióda.

Červená dióda potom blikne každých 40 sekúnd, to znamená, že je detektor funkčný.

Upozornenie:

Pokiaľ nie sú vložené všetky batérie, nemožno nasadiť montážny kryt!

Nasadenie montážneho krytu bráni plastový výstupok v batériovom priestore.

Je nutné mať vždy vložené batérie a nasadený montážny kryt, ktorý bráni uvoľneniu batérií z batériového priestoru.

TESTOVACÍ REŽIM

V prípade potreby alebo pri každej výmene batérií môžete skontrolovať funkčnosť detektora. Stlačte dlhšie hlavné tlačidlo cca 5 sekúnd, detektor bude pípať 3x za sebou (potom bude nasledovať pauza 1,5 sekundy) a bude blikať červená LED. Pokiaľ nebude detektor vydávať akustický signál, skontrolujte funkčnosť batérií a spôsob montáže. Nedržte hlavné tlačidlo dlhšie ako 12 sekúnd, inak detektor prejde do režimu párovania s ďalšími jednotkami.

Je možné, že počas testovania začnú pípať aj ostatné párované alarmy (ak používate viac alarmov v obytnom priestore).

Po uvoľnení hlavného tlačidla by mali ostatné alarmy prestať pípať do 1 minúty.

Testovací režim vykonávajte 1x týždenne, aby ste sa uistili, že je alarm funkčný.

Poznámka:

Akustický a optický signál pri testovaní slúži iba ako informácia, že je detektor funkčný.

Neznamená to, že bola zistená prítomnosť dymu.

CHYBOVÝ STAV

Ak je detektor v chybovom stave, nie je funkčný.

Chybový stav je indikovaný každých 40 sekúnd 1x pípnutím a po 20 sekundách od pípnutia 1x bliknutím červenej LED.

Ihneď vymeňte batérie a skontrolujte, či nie je detektor poškodený, vyčistite otvory detektora napr. vysávačom. Vykonaajte test funkčnosti.

Ak aj po výmene batérií bude hlásený chybový stav, obráťte sa na servisné stredisko.

VYBITÉ BATÉRIE

Vybité batérie v alarme sú indikované súčasným 1x pípnutím/1x bliknutím červenej LED každých 40 sekúnd.

Ihneď vymeňte batérie. Používajte len alkalické batérie, nepoužívajte nabíjacie batérie.

Vykonaajte test funkčnosti.

Odporúčame meniť batérie 1x ročne z preventívnych dôvodov.

MANUÁLNE STLMENIE AKUSTICKÉHO SIGNÁLU PRI VYBITEJ BATÉRII

V prípade potreby je možné dočasne stlmiť akustický signál.

V režime výstrahy stlačte hlavné tlačidlo, akustický signál bude stlmený na dobu 8 hodín (súbežne červená LED blikne každú 8. sekundu).

KONIEC ŽIVOTNOSTI DETEKTORA

Životnosť detektora je 10 rokov od výroby.

Po uplynutí tejto doby nesmie byť používaný a je nutné ho nahradiť novým zariadením.

Dátum nahradenia detektora je uvedený na štítku na zadnej strane pri texte „Zariadenie nahradiť“.

Ak používate viac detektorov, nezabudnite pri všetkých skontrolovať dátum nahradenia za nový!

UPOZORNENIE NA ALARM

V prípade zistenia dymu začne detektor vydávať akustický/optický signál.

Súčasne opakovane 3x pípné/3x zabliká červená LED, bude nasledovať ticho 1,5 sekundy.

Dĺžka jedného pípnutia/bliknutia je 0,5 sekundy.

V prípade zistenia zvýšenej teploty (požiaru) bude trvale rýchlo za sebou pípať a zároveň blikať červená LED.

Dĺžka jedného pípnutia/bliknutia je v tomto prípade 0,2 sekundy.

V prípade, že budete mať bezdrôtovo prepojených niekoľko detektorov a niektorý detektor začne byť v režime alarmu, potom ostatné spárované detektory začnú tiež vydávať akustický/optický signál a to 2x rýchle pípnutie nasledované 1,2 sekundy dlhým tichom.

Pri zistení alarmu okamžite evakuujte budovu a uistite sa, že všetky osoby opustili budovu.

Nezastavujte sa, aby ste zavolali o pomoc alebo pozbierali svoje veci.

Kontaktujte príslušnú zložku integrovaného záchranného systému.

MANUÁLNE STLMENIE ALARMU PRI ALARME

Akustický signál alarmu možno dočasne stíšiť.

Stlačte hlavné tlačidlo, akustický signál sa stlmí po dobu 10 minút.

Stlmenie bude signalizované 1x bliknutím červenej LED každých 8 sekúnd.

Funkciu stlmenia použite iba v prípade, že sa jedná o falošný poplach spôsobený napríklad parami, výparmi z varenia alebo spáleniu potravín. Počkajte, kým sa nevyčistí vzduch.

Ak máte spárovaných viac detektorov a budú v režime alarmu, je nutné prípadné stlmenie vykonať na každom detektore zvlášť.

Neodstraňujte batérie, aby ste prerušili mód alarmu - detektor nebude funkčný!

BEZDRÔTOVÉ PREPOJENIE DETEKTOROV

Detektory dymu GS558 možno vzájomne bezdrôtovo prepojiť. Toto prepojenie umožňuje, aby pri indikácii alarmu jedným detektorom dymu prebehol hlasný akustický alarm (85 dB) aj pre všetky ostatné pripojené zariadenia. Táto funkcia je veľmi užitočná najmä pre väčšie viacposchodové budovy. Upozornenie: Vzhľadom na to, že je detektor vybavený bezdrôtovým pripojením, neumiestňujte detektor (y) na kovový podklad. Môže to znížiť bezdrôtový dosah.

Pre spárovanie ďalších detektorov postupujte podľa nasledujúcich pokynov:

SPÁROVANIE DETEKTOROV

1. Na prvom detektore stlačte dlhšie hlavné tlačidlo po dobu 12 sekúnd. Červená LED dióda začne trvale svietiť - detektor je pripravený pre spárovanie (tento režim trvá 30 sekúnd, potom detektor prejde do normálneho režimu).

Poznámka: Ak chcete spárovací režim predčasne ukončiť, stlačte krátko hlavné tlačidlo, červená LED prestane svietiť.

2. Na druhom detektore stlačte hlavné tlačidlo po dobu 1–2 sekúnd. Súčasne na prvom a druhom detektore niekoľkokrát za sebou rýchlo zabliká červená LED dióda - oba detektory sú prepojené.

Ak chcete spárovať ďalšie detektory, postupujte znova podľa bodu 2. Takto môžete spárovať dohromady maximálne 30 ks detektorov. Majte na pamäti, že maximálny bezdrôtový dosah je 20 m. V zastavanom priestore môže klesnúť až na 1/3.

VYMAZANIE PAMÄTE SPÁROVANÝCH DETEKTOROV

1. Na detektore stlačte dlhšie hlavné tlačidlo po dobu 16 sekúnd.
2. Počkajte, až červená LED dióda začne blikať rýchlo za sebou - uvoľnite hlavné tlačidlo.
3. Potom stlačte hlavné tlačidlo 2x krátko za sebou - pri druhom stlačení zaznie pípnutie a červená LED prestane svietiť - pamäť detektora je vymazaná.

Týmto spôsobom môžete postupne vymazať pamäť u ďalších spárovaných detektorov.

TESTOVANIE SPÁROVANÝCH DETEKTOROV

Stlačte a držte hlavné tlačidlo detektora po dobu max. cca 45 sekúnd.

Postupne začnú pípať všetky ostatné spárované detektory.

Týmto spôsobom si overíte, že spárovanie detektorov prebehlo v poriadku.

Režim alarmu zrušíte u pipajúcich detektorov stlačením hlavného tlačidla.

Detektory prejdú do režimu manuálneho stlmenia alarmu, ktorý trvá 10 minút.

Potom automaticky prejdú do normálneho režimu.

Starostlivosť a údržba

Výrobok je navrhnutý tak, aby pri vhodnom zaobchádzaní spoľahlivo slúžil niekoľko rokov. Tu je niekoľko rád pre správnu obsluhu:

- Skôr ako začnete s výrobkom pracovať, pozorne si prečítajte užívateľský manuál.
- Výrobok je nutné po 10 rokoch nahradiť novým - viď dátum výmeny na zadnej strane. Výrobok pravidelne čistite - minimálne 1x za mesiac. Vysávačom opatrne vysajte prípadnú špinu a prach z ventilačných otvorov výrobku.
- Výrobok sa nesmie farbiť.
- Nevystavujte výrobok priamemu slnečnému svetlu, extrémnemu chladu a vlhku a náhlym zmenám teploty. Znížilo by to presnosť snímania.
- Neumiestňujte výrobok do miest náchylných k vibráciám a otrasom - môžu spôsobiť jeho poškodenie.
- Nevystavujte výrobok nadmernému tlaku, nárazom, prachu, vysokej teplote alebo vlhkosti - môžu spôsobiť poruchu funkčnosti výrobku, kratšiu energetickú výdrž, poškodenie batérií a deformáciu plastových častí.
- Nevystavujte výrobok dažďu ani vlhku, kvapkajúcej a striekajúcej vode.
- Neumiestňujte na výrobok žiadne zdroje otvoreného ohňa, napr. zapálenú sviečku, a pod.
- Neumiestňujte výrobok na miesta, kde nie je zaistené dostatočné prúdenie vzduchu.
- Nevkladajte do vetracích otvorov výrobku žiadne predmety, výrobok nezakrývajte.
- Nezasahujte do vnútorných elektrických obvodov výrobku - môžete ho poškodiť a automaticky tým ukončiť platnosť záruky. Výrobok by mal opravovať len kvalifikovaný odborník.
- Na čistenie používajte mierne navlhčenú jemnú handričku. Nepoužívajte rozpúšťadlá ani čistiace prípravky - mohli by poškriabať plastové časti a narušiť elektrické obvody.
- Výrobok neponárajte do vody ani iných kvapalín.
- Pri poškodení alebo chybe výrobku nerobte žiadne opravy sami. Odovzdajte ho na opravu do predajne, kde ste ho zakúpili.
- Tento prístroj nie je určený pre používanie osobami (vrátane detí), ktorým fyzická, zmyslová alebo mentálna neschopnosť či nedostatok skúseností a znalostí zabraňuje v bezpečnom používaní prístroja, pokiaľ na ne nebude dohliadané, alebo pokiaľ neboli inštruované ohľadne použitia tohto prístroja osobou zodpovednou za ich bezpečnosť. Je nutný dohľad nad deťmi, aby sa zaistilo, že sa nebudú s prístrojom hrať



Nevyhadzujte výrobok ani batérie po skončení životnosti ako netriedený komunálny odpad, použite zberné miesta triedeného odpadu. Správnu likvidáciu produktu zabránite negatívnym vplyvom na ľudské zdravie a životné prostredie. Recyklácia materiálov prispieva k ochrane prírodných zdrojov. Viac informácií o recyklácii tohto produktu vám poskytne obecný úrad, organizácia na spracovanie domového odpadu alebo predajné miesto, kde ste produkt zakúpili.

Servisné stredisko:

EMOS spol. s r.o., Lipnická 2844, Přerov, 750 02

Závod:

Siterwell Electronics CO., limited No.666 Qingfeng Road,
Jiangbei District, Ningbo, Zhejiang Province, China

EMOS SK s.r.o. prehlasuje, že G5558 je v zhode so základnými požiadavkami a ďalšími relevantnými ustanoveniami smernice 2014/53/EÚ. Zariadenie je možné voľne prevádzkovať v EÚ. Prehlásenie o zhode možno nájsť na webových stránkach <http://www.emos.eu/download>.

PL | Detektor dymu GS558

Ta instrukcja zawiera ważne informacje bezpieczeństwa o instalacji i pracy detektora. Prosimy uważnie przeczytać tę instrukcję i bezpiecznie zachować ją na przyszłość. Prosimy zapoznać z obsługą detektora pozostałych mieszkańców budynku.

Należy sporządzić plan ewakuacyjny na wypadek pożaru i co miesiąc przeprowadzać kontrolę działania detektora. Wszyscy mieszkańcy budynku powinni się zapoznać z sygnałami detektora tak, aby mogli na nie niezwłocznie zareagować.

Ten detektor umożliwia wykrycie wolno tłącego się ognia, któremu towarzyszy gęsty, czarny dym, co może trwać nawet kilka godzin, zanim wybuchnie gwałtowny pożar.

Uwaga:

Jeżeli u Państwa odbywają się prace budowlane, przy których występuje zapylenie, to detektor dymu należy wyjąć z płytki montażowej po to, aby nie uległ zanieczyszczeniu. Jeżeli z jakichś względów nie jest to możliwe, otwory detektora trzeba zakryć na czas pracy na przykład igielitowym woreczkiem.

Zakryty w ten sposób detektor nie wykryje pożaru, ani dymu tak, że codziennie po zakończeniu pracy należy go odsłonić.

Informacje techniczne:

Typ czujnika: ogniwo: fotoelektryczne

Zgodnie z normą EN 14604:2005/AC:2008

Żywotność urządzenia: 10 lat

Temperatura pracy i wilgotność: 0 do +40 °C, 5 do 90 % (bez kondensacji)

Stopień ochrony: IP20

Sygnalizacja akustyczna: >85 dB w odległości 3 m

Zasięg modułu bezprzewodowego: 20 m

Częstotliwość transmisji: 433 MHz, 5 mW e.r.p. maks.

Liczba sparowanych jednostek: maks. 30 szt.

Zasilanie: 2x 1,5 V AA

Pobór prądu: <170 µA w trybie standby, <80 mA w trybie alarmu

Pobór prądu modułu bezprzewodowego:

Tryb odbiornika: <5 mA, tryb nadajnika: <10 mA

Czułość detekcji temperatury: 54 do 70 °C

Czułość detekcji dymu: 0,122 do 0,189 dB/m

Wymiary: 120 x 120 x 35,5 mm

Ciężar: 120 g

Opis detektora

Przednia część

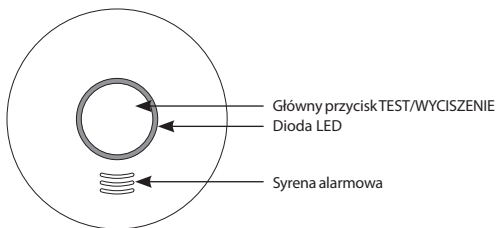

Tylna część

Sposób zakładania osłony montażowej

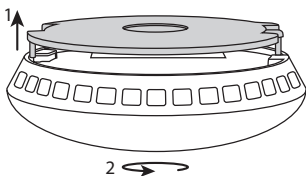

Sposób wkładania baterii

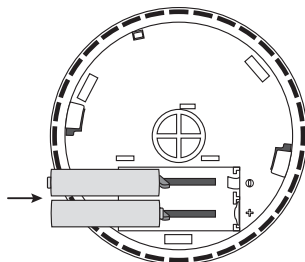

Instalacja

Instalacja musi być wykonana przez kompetentną osobę.

Osoba wykonująca montaż jest odpowiedzialna za instalację produktu zgodnie z obowiązującymi przepisami.

W przypadku wątpliwości dotyczących instalacji prosimy się zwrócić do wykwalifikowanego specjalisty. Detektor nie jest przeznaczony do użytku w przyczepach mieszkalnych.

W idealnym przypadku detektor dymu powinien być zainstalowany w każdym pomieszczeniu domu oprócz kuchni, łazienek i garażu. Na każdej kondygnacji domu, łącznie z klatkami schodowymi powinien być umieszczony minimalnie jeden detektor dymu.

Detektor dymu powinien być umieszczony w takim miejscu, żeby można go było usłyszeć podczas snu, na przykład na korytarzu przed sypialnią.

Detektor instalujemy na suficie każdej sypialni i na korytarzu przed sypialnią. Jeżeli korytarz jest dłuższy od 9 m, detektor instalujemy na obu końcach.

Jeżeli mamy piętrowy dom, to detektory instalujemy w ten sam sposób na każdej kondygnacji.

W ten sposób zapewnimy sobie ochronę przed dymem, który unosi się po schodach do góry z niższej kondygnacji.

W piwnicy detektor instaluje się na stropie w dolnej części klatki schodowej.

Detektora dymu nie instalujemy w łazienkach, ani w kuchni, para wodna i opary z gotowania mogłyby spowodować fałszywe alarmy. W garażu detektor mógłby reagować na gazy spalinowe z Państwa pojazdu.

Otwory wentylacyjne urządzenia ostrzegawczego nie mogą być zakryte.

Nie korzystamy z preparatów w aerozolu w pobliżu i nie spryskujemy nimi urządzenia ostrzegawczego. Urządzenie ostrzegawcze nie może być malowane.

Uwaga:

Przepisy krajowe dotyczące liczby i lokalizacji detektorów dymu różnią się między sobą.

W przypadku wątpliwości należy się zwrócić na przykład do Straży Pożarnej.

Szkic właściwej lokalizacji detektora

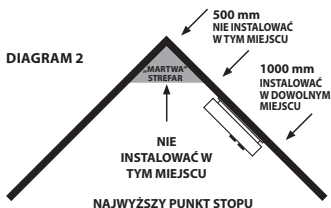
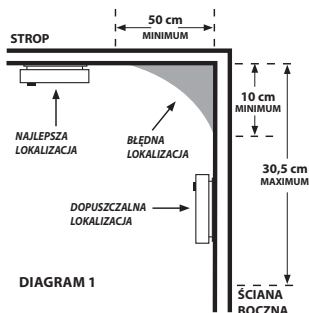

INSTALACJA URZĄDZENIA NA ŚCIANIE

Wiercimy w ścianie dwa otwory (\varnothing 5 mm), odległość między otworami powinna być 60 mm. Do otworów wkładamy kołki rozporowe z kompletu, przykładamy podstawę montażową i za pomocą wkrętów mocujemy ją do ściany.

Wkładamy baterie do detektora i sprawdzamy jego działanie, patrz Tryb testowania.

Jeżeli detektor jest sprawny, przykładamy tył detektora do podstawy montażowej na dwa występy blokujące i obracamy obudowę zgodnie z ruchem wskazówek zegara, patrz rysunek Sposób zakładania obudowy detektora.

Sposób zakładania obudowy detektora

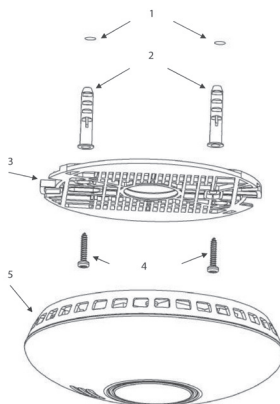
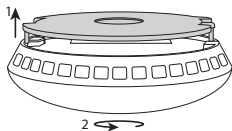

- | |
|------------------------|
| 1. Otwory w ścianie |
| 2. Kołki rozporowe |
| 3. Podstawka montażowa |
| 4. Wkręty |
| 5. Detektor |

URUCHOMIENIE DO PRACY

Do pojemnika na baterie znajdującego się z tyłu urządzenia wkładamy baterie (2x 1,5 V AA).

Stosujemy tylko alkaliczne baterie tego samego typu, nigdy nie korzystamy z baterii umożliwiających doładowywanie.

Przy wkładaniu baterii do pojemnika z plastikowymi występami, zwracamy uwagę na sposób ich włożenia! Patrz rysunek Sposób wkładania baterii.

Po włożeniu baterii migie czerwona dioda LED.

Potem czerwona dioda miga co 40 sekund, co oznacza, że detektor jest sprawny.

UWAGA: Jeżeli nie są włożone wszystkie baterie, nie można zamknąć obudowy!

Zamknięcie obudowy jest blokowane przez plastikowy występ w pojemniku na baterie.

Musimy mieć zawsze włożone baterie i założoną obudowę, która zabezpiecza przed wypadnięciem baterii z pojemnika na baterie.

TRYB TESTOWANIA

W razie potrzeby albo przy każdej wymianie baterii można sprawdzić poprawność działania detektora.

Naciskamy i przytrzymujemy główny przycisk przez około 5 sekund, detektor będzie pikać kolejno 3x po sobie (potem nastąpi pauza 1,5 sekundy) i będzie migać czerwona dioda LED.

Jeżeli detektor nie będzie emitować sygnału akustycznego, sprawdzamy stan baterii i sposób montażu. Głównego przycisku nie przytrzymujemy dłużej, niż 12 sekund, bo w przeciwnym razie detektor przejdzie do trybu parowania z kolejnymi jednostkami.

Jest możliwe, że w czasie testowania zaczną też pikać inne sparowane detektory (jeżeli jest więcej detektorów w pomieszczeniu mieszkalnym).

Po zwolnieniu głównego przycisku inne, ewentualnie pobudzone detektory powinny przestać pikać w czasie do 1 minuty.

Tryb testowania uruchamiamy 1x w tygodniu, aby sprawdzić, czy detektor jest sprawny.

Uwaga: Sygnał akustyczny i optyczny przy testowaniu służy tylko, jako informacja, że alarm jest sprawny.

Nie oznacza to, że detektor stwierdził obecność dymu.

STAN AWARYJNY

Jeżeli DETEKTOR jest w stanie awarii, to jest niesprawny i nie działa.

Stan awarii jest sygnalizowany co 40 sekund 1x piknięciem, a po 20 sekundach od piknięcia 1x mignięciem czerwonej diody LED.

Natychmiast wymieniamy baterie i sprawdzamy, czy detektor nie jest uszkodzony, otwory detektora czyszcimy na przykład odkurzaczem. Wykonujemy test działania.

Jeżeli i po wymianie baterii detektor będzie zgłaszać awarię, zwracamy się do ośrodka serwisowego.

ROZŁADOWANE BATERIE

Rozładowane baterie w detektorze są sygnalizowane jednoczesnym 1x piknięciem/1x mignięciem czerwonej diody LED co 40 sekund.

Natychmiast wymieniamy baterie. Stosujemy tylko alkaliczne baterie, nigdy nie korzystamy z baterii umożliwiających doładowywanie.

Wykonujemy test działania.

Zalecamy wymieniać baterie 1x w roku ze względów profilaktycznych.

RĘCZNE WYCISZENIE SYGNAŁU AKUSTYCZNEGO PRZY

ROZŁADOWANEJ BATERII

W razie potrzeby można tymczasowo wyciszyć sygnał akustyczny.

W trybie alarmu naciskamy główny przycisk, sygnał akustyczny zostanie wyciszony na czas 8 godzin (jednocześnie czerwona dioda LED będzie migać co 8 sekund).

KONIEC ŻYWOTNOŚCI DETEKTORA

Żywotność detektora wynosi 10 lat od daty produkcji.

Po upływie tego czasu detektora nie wolno już używać i trzeba go zastąpić nowym urządzeniem.

Data wymiany detektora jest umieszczona na tabliczce w tylnej części koło tekstu „Wymiana urządzenia”.

Jeżeli stosowana jest większa liczba detektorów, to u wszystkich trzeba sprawdzić datę wymiany na nowy!

OSTRZEŻENIA DOTYCZĄCE ALARMU

W przypadku wykrycia dymu detektor zaczyna emitować sygnał akustyczny/optyczny.

Jednocześnie detektor 3x piknie/3x mignie czerwoną diodą LED i będzie to powtarzane, jako cichy alarm, co 1,5 sekundy.

Długość jednego piknięcia/mignięcia wynosi 0,5 sekundy.

W przypadku stwierdzenia zwiększonej temperatury (pożaru) włączy się ciągłe pikanie i miganie czerwonej diody LED.

Długość jednego piknięcia/mignięcia wynosi w tym przypadku 0,2 sekundy.

W przypadku bezprzewodowego podłączenia kilku detektorów, pobudzenie jednego z detektorów do trybu alarmu spowoduje, że pozostałe sparowane detektory zaczną również emitować sygnał akustyczny/optyczny w formie 2x szybkie piknięcia z przerwami o długości 1,2 sekundy.

Przy stwierdzeniu alarmu niezwłocznie ewakuujemy budynek i sprawdzamy, czy wszystkie osoby opuściły obiekt. Nie zatrzymujemy się, aby wołać o pomoc albo zabierać swoje rzeczy.

Kontaktujemy się z właściwą jednostką zintegrowanego systemu ratunkowego.

RĘCZNE WYCISZENIE SYGNAŁU AKUSTYCZNEGO PRZY WŁĄCZENIU SIĘ ALARMU

Sygnał akustyczny alarmu można tymczasowo wyciszyć.

Naciskamy główny przycisk, sygnał akustyczny wyłącza się na czas 10 minut.

Wyciszenie jest sygnalizowane 1x mignięciem czerwonej diody LED co 8 sekund.

Z funkcji wyciszenia korzystamy tylko w przypadku, gdy chodzi o fałszywy alarm spowodowany na przykład parą, oparami z kuchni albo przypaloną potrawą. Musimy poczekać na oczyszczenie powietrza.

Jeżeli mamy sparowanych więcej detektorów i znajdują się one w trybie alarmu, to ewentualne wyciszenie trzeba wykonać osobno w każdym detektorze.

Nie przerywamy trybu alarmu przez wyjęcie baterii – detektor nie będzie działał!

BEZPRZEWODOWE PODŁĄCZENIE DETEKTORÓW

Detektor dymu G5558 można łączyć ze sobą bezprzewodowo. To połączenie umożliwia, aby przy spowodowaniu alarmu przez jeden detektor dymu włączył się głośny alarm akustyczny (85 dB) we wszystkich pozostałych, podłączonych urządzeniach. Ta funkcja jest przydatna szczególnie w dużych, wielokondygnacyjnych budynkach.

Uwaga: Ze względu na to, że detektor jest wyposażony w połączenie bezprzewodowe, nie umieszczamy go (ich) na podłożu metalowym. Mogłoby to zmniejszyć zasięg transmisji bezprzewodowej.

Aby sparować kolejne detektory postępujemy zgodnie z następującymi zaleceniami:

PAROWANIE DETEKTORÓW

1. W pierwszym detektorze naciskamy dłużej przycisk główny w czasie 12 sekund. Czerwona dioda LED zacznie świecić ciągle – detektor jest przygotowany do sparowania (ten tryb trwa 30 sekund, potem detektor przejdzie do normalnego trybu!).

Uwaga: Jeżeli chcemy przerwać tryb parowania, naciskamy krótko główny przycisk, czerwona dioda LED przestanie świecić.

2. W drugim detektorze naciskamy przycisk główny w czasie 1–2 sekund. Jednocześnie w pierwszym i w drugim detektorze kilka razy miga czerwona dioda LED – oba detektory są połączone.

Jeżeli chcemy sparować następne detektory, postępujemy tak samo, jak w punkcie 2. W ten sposób można sparować maksymalnie 30 szt. detektorów. Pamiętajmy, że maksymalny zasięg bezprzewodowy nie przekracza 20 m. W przestrzeni zabudowanej różnymi przedmiotami może zmaleć nawet do 1/3 tej odległości.

KASOWANIE PAMIĘCI SPAROWANYCH DETEKTORÓW

1. W detektorze naciskamy dłużej przycisk główny w czasie 16 sekund.
2. Czekamy, aż czerwona dioda LED zacznie szybko migać – puszczaamy przycisk główny.
3. Potem naciskamy przycisk główny 2x krótko po sobie – przy drugim naciśnięciu odezwie się piknięcie, a czerwona dioda LED przestanie świecić – pamięć detektora została skasowana.

W ten sposób można kolejno kasować pamięć w dalszych sparowanych detektorach.

TESTOWANIE SPAROWANYCH DETEKTORÓW

Naciskamy i przytrzymujemy przycisk główny detektora w czasie maks. około 45 sekund.

Kolejno zaczną pikać wszystkie pozostałe sparowane detektory.

W ten sposób sprawdzamy, czy sparowanie detektorów odbyło się poprawnie.

Tryb alarmu w pikającym detektorach wyłącza się naciśnięciem głównego przycisku.

Detektory przechodzą do trybu ręcznego wyciszenia alarmu, który trwa 10 minut.

Potem automatycznie przechodzą do normalnego trybu pracy.

Czyszczenie i konserwacja

Wyrób jest zaprojektowany tak, aby przy właściwym obchodzeniu się z nim mógł służyć przez wiele lat.

Dalej zamieszczamy kilka uwag związanych z jego właściwą obsługą:

- Przed uruchomieniem tego wyrobu do pracy, prosimy uważnie przeczytać jego instrukcję użytkownika.
- Wyrób trzeba wymienić po 10 latach na nowy – patrz data produkcji na tylnej ścianie. Wyrób systematycznie czyszcimy – minimum 1x na miesiąc. Odkurzaczem ostrożnie usuwamy ewentualny pył i zabrudzenia z otworów wentylacyjnych wyrobu.
- Wyrobu nie wolno malować.
- Wyrobu nie wystawiamy na działanie bezpośredniego światła słonecznego, ekstremalnie zimno albo wilgoć oraz nie narażamy na nagłe zmiany temperatury. Spowoduje to pogorszenie dokładności wykrywania.
- Wyrobu nie umieszczamy w miejscach narażonych na wibracje i wstrząsy – mogą spowodować jego uszkodzenie.
- Wyrobu nie narażamy na nadmierne naciski i uderzenia, pył, wysoką temperaturę albo wilgotność – mogą one spowodować uszkodzenie wyrobu, zwiększony pobór prądu, uszkodzenie baterii i deformację plastikowych części.
- Nie narażamy wyrobu na działanie deszczu, ani wilgoci lub wody kapiącej i przyskającej.
- Na wyrobie nie ustawiamy żadnych źródeł otwartego ognia, na przykład zapalanej świeczki, itp.
- Wyrobu nie umieszczamy w miejscach, w których nie ma dostatecznego przepływu powietrza.
- Do otworów wentylacyjnych w wyrobie nie wsuwamy żadnych przedmiotów, wyrobu nie zakrywamy.
- Nie ingerujemy do wewnętrznych elektronicznych obwodów w wyrobie – możemy je uszkodzić i utracić uprawnienia gwarancyjne. Wyrób może naprawiać wyłącznie przeszkolony specjalista.
- Do czyszczenia używamy lekko zwilżoną, delikatną ściereczkę. Nie korzystamy z rozpuszczalników, ani z preparatów do czyszczenia – mogą one podrapać plastikowe części i uszkodzić obwody elektroniczne.
- Wyrobu nie zanurzamy jej do wody, ani do innych cieczy.
- Przy uszkodzeniu albo wadzie wyrobu żadnych napraw nie wykonujemy we własnym zakresie. Wyrób przekazujemy do naprawy do sklepu, w którym został zakupiony.
- Tego urządzenia nie mogą obsługiwać osoby (łącznie z dziećmi), których predyspozycje fizyczne, umysłowe albo mentalne oraz brak wiedzy i doświadczenia nie pozwalają na bezpieczne korzystanie z urządzenia, jeżeli nie są one pod nadzorem lub nie zostały poinstruowane w zakresie korzystania z tego urządzenia przez osobę odpowiedzialną za ich bezpieczeństwo. Należy dopilnować, żeby dzieci nie bawiły się tym urządzeniem.



Zgodnie z przepisami Ustawy o ZSEiE zabronione jest umieszczanie łącznie z innymi odpadami zużytego sprzętu oznakowanego symbolem przekreślonego kosza. Użytkownik, chcąc pozbyć się sprzętu elektronicznego i elektrycznego, jest zobowiązany do oddania go do punktu zbierania zużytego sprzętu. W sprzęcie nie znajdują się składniki niebezpieczne, które mają szczególnie negatywny wpływ na środowisko i zdrowie ludzi.

Osrodek serwisowy: EMOS spol. s r.o., Lipnická 2844, Píerov, 750 02

Zakład: Siterwell Electronics CO., limited No.666 Qingfeng Road,
Jiangbei District, Ningbo, Zhejiang Province, China

Emos spol. s r.o. oświadcza, że wyrób GS558 jest zgodny z wymaganiami podstawowymi i innymi, właściwymi postanowieniami dyrektywy 2014/53/EU. Urządzenie można bez ograniczeń użytkować w WE. Deklarację zgodności można znaleźć na stronach internetowych <http://www.emos.eu/download>.

HU | Füstérzékelő GS558

Az útmutató fontos biztonsági információkat tartalmaz az érzékelő üzembe helyezésével és működésével kapcsolatban. Olvassa el figyelmesen az útmutatót, és tárolja azt biztonságos helyen – később is szüksége lehet rá. Mutassa be az érzékelő működését az épületben tartózkodóknak.

Készítsen tüzetest esetén alkalmazandó menekülési tervet, és havonta egyszer tartson próbariadót. Az épületben tartózkodó összes személynek ismernie kell az érzékelő jelzéseit annak érdekében, hogy azokra azonnal reagálhassanak.

Az érzékelő a sűrű, fekete füsttel járó lassú tüzet érzékeli. Az ilyen lángok esetén akár órák szükségesek ahhoz, hogy nagyobb tűz kialakuljon.

Megjegyzés:

Ha a helyszínen nagy porral járó építkezési munkálatok zajlanak, az érzékelő védelme érdekében szerelje le azt a rögzítőlapról. Ha ez valamilyen oknál fogva nem lehetséges, a munkálatok idejére takarja le az érzékelő nyílásait például egy műanyag zacskóval.

A letakart érzékelő nem érzékeli a tüzet és a füstöt. A nap végén, a munkálatok végeztével vegye le a védőtakarót.

Műszaki adatok:

Érzékelő típusa: fotoelektromos cella

Megfelel a EN 14604:2005/AC:2008. sz. változata előírásainak.

Hasznos élettartam: 10 év

Működési hőmérséklet és páratartalom: 0 és +40 °C között, 5–90% (páralecsapódás nélkül)

Védettségi fokozat: IP20

Figyelmeztető hangjelzés: >85 dB 3 m-es hatótávolságban

Vezeték nélküli modul hatóköre: 20 m

Átviteli frekvencia: 433 MHz, max. 5 mW kisugárzott teljesítmény

Párosított egységek száma: max. 30 db

Tápellátás: 2 db 1,5 V AA

Fogyasztás: készenléti üzemmódban <170 µA, riasztási üzemmódban <80 mA

Vezeték nélküli modul fogyasztása:

Jelvevő üzemmód: <5 mA, jeladó üzemmód: <10 mA

A hőmérséklet-érzékelő funkció érzékenysége: 54–70 °C

A füstérzékelő funkció érzékenysége: 0,122–0,189 dB/m

Méret: 120 × 120 × 35,5 mm

Súly: 120 g

Az érzékelő részei

Előnézet

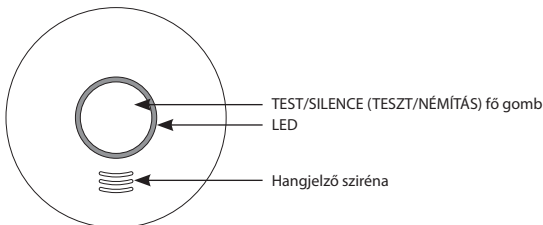

Hátulnézet

A szerelőlap felszerelése

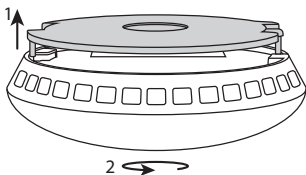

Az elemek behelyezése

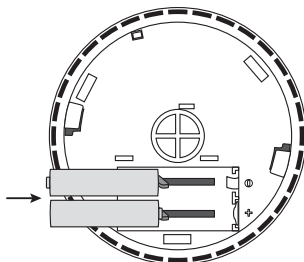

Felszerelés

Az üzembe helyezést szakembernek kell végeznie.

Az üzembe helyezést végző szakember felelős azért, hogy a termék megfeleljen a hatályos előírásoknak. Ha kétségei támadnak, bízza az üzembe helyezést szakemberre.

Az érzékelő lakóautókban nem használható.

Ideális esetben az épület összes helyiségébe kell szerelni érzékelőt, kivéve a konyhát, fürdőszobát és a garázst. Az épület összes emeletére kell szerelni legalább egy érzékelőt, beleértve a lépcsőket.

A füstérzékelőt olyan helyre kell helyezni, ahonnan alvás közben jól hallható a hangja (pl. a közlekedőbe, ahonnan a hálószoba nyílik).

Minden hálószobában és az azokkal szomszédos közlekedőben szereljen füstérzékelőt a plafonra. Ha a közlekedő 9 méternél hosszabb, mindkét végébe szereljen érzékelőt.

Többszintes épület esetén minden szinten ugyanúgy szerelje be az érzékelőt.

Így védve lesz az alsó szintről felfelé áramló füst ellen.

A pincében a lépcső aljához közel, a plafonra szerelje az érzékelőt.

Ne szerelje fel az érzékelőt fürdőszobában vagy konyhában, mivel a víz- vagy ételgőz téves riasztást okozhat. A garázsban a gépjármű kipufogógáza beindíthatja a riasztót.

A jelzőberendezés szellőzőnyílásait tilos letakarni.

Ne permetezzen spray-t a jelzőberendezés közelében vagy magára a berendezésre.

Ne fesse le a jelzőberendezést.

Megjegyzés:

Az adott országban érvényes előírások az érzékelők számától és elhelyezésétől függően változhatnak.

Ha kétsége van, forduljon például a tűzoltósághoz.

Az érzékelő megfelelő elhelyezésének ábrája

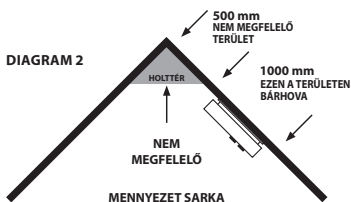
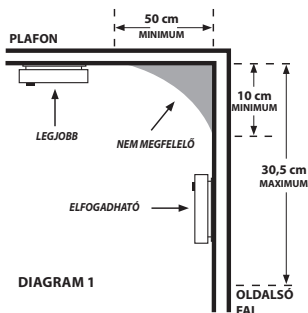

A KÉSZÜLÉK FALRA SZERELÉSE

Fúrjon két lyukat ($\varnothing 5$ mm) a falba. A furatok közötti távolság 60 mm legyen.

Helyezze be a csomagban lévő tipliket a nyílásokba, illesse fel a szerelőlapot, majd csavarok segítségével rögzítse azt a falra.

Helyezze be az elemeket az érzékelőbe, és tesztelje a készülék működését (lásd a Teszt üzemmód című részt).

Ha az érzékelő működik, illesse annak hátulját a szerelőlapon lévő két csapra, majd forgassa el a nyilakkal jelzett irányba. Lásd „A szerelőlap felszerelése” című ábrát.

A szerelőlap felszerelése

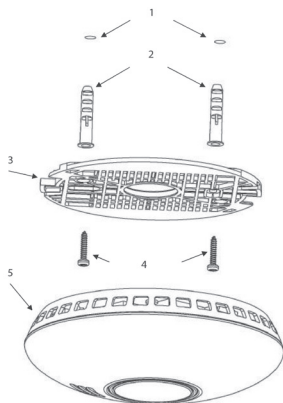
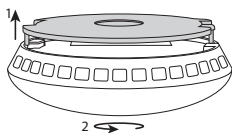

1. Falba fúrt lyukaki

2. Tiplik

3. Szerelőlap

4. Csavarok

5. Érzékelő

ÜZEMBE HELYEZÉS

Helyezzen be 2 db 1,5 V-os AA elemet a készülék hátulján lévő elemtartóba.

Csak azonos típusú alkálielemeket használjon, az újratölthető elemek használata tilos.

Ügyeljen arra, hogy megfelelően helyezze be az elemeket a műanyag kapcsokkal rendelkező rekeszbe. Lásd „Az elemek behelyezése” című ábrát.

Az elemek behelyezése után a piros LED villog.

Ezután a LED 40 másodpercenként pirosan villog, jelezve, hogy az érzékelő megfelelően működik.

Figyelem:

A készülék fedelét csak akkor zárja vissza, ha az összes elemet behelyezte.

Az elemtartó rekeszben lévő műanyag kapocstól nem szerelhető fel a készülék fedele.

Az elemek akkor nem esnek ki az elemtartó rekeszből, ha az összes elem és a szerelőlap is a helyén van.

TESZT ÜZEMMÓD

Az érzékelő működése szükség szerint vagy az elemek cseréjekor tesztelhető.

Nyomja meg és tartsa lenyomva kb. 5 másodpercig a fő gombot. Az érzékelő egymás után 3-szor sípol (melyet egy 1,5 másodperces szünet követ), majd a piros LED villog.

Ha az érzékelő nem ad ki hangjelzést, ellenőrizze az elemeket és az egységet.

Ne tartsa lenyomva a fő gombot 12 másodpercnél hosszabb ideig, mivel ilyenkor az érzékelő társítási üzemmódra vált.

Előfordulhat, hogy a tesztelés alatt más párosított riasztó is sípolni kezd (amennyiben több riasztót is használ a lakásban).

Ha elengedi a fő gombot, a többi riasztó sípolása 1 percen belül leáll.

A riasztó megfelelő működését hetente ellenőrizze a teszt üzemmód segítségével.

Megjegyzés:

A tesztelést kísérő hang- és fényjelzések kizárólag az érzékelő megfelelő működését jelzik.

Nem utalnak füst jelenlétére.

HIBA ÉSZLELÉSE

Ha az érzékelő hibát észlel, nem működik.

Hiba észlelésekor 40 másodpercenként sípolás hallatszik, és a sípolás után 20 másodperccel a piros LED felvillan.

Azonnal cserélje ki az elemeket, és ellenőrizze, hogy károsodott-e az érzékelő. Tisztítsa meg az érzékelő nyílásait például porszívó segítségével. Tesztelje a készülék működését.

Ha a hiba az elemek cseréjét követően sem szűnik meg, forduljon a szervizközpontoz.

LEMERÜLT ELEMEK

Lemerült elemek esetén 40 másodpercenként hangjelzés hallatszik, és ezzel egy időben a piros LED felvillan.

Azonnal cserélje ki az elemeket. Kizárólag alkálielemeket használjon! Ne használjon újratölthető elemeket! Tesztelje a készülék működését.

Elővigyázatosságból érdemes évente cserélni az elemeket.

A LEMERÜLT ELEMRE FIGYELMEZTETŐ HANGJELZÉS KÉZI NÉMÍTÁSA

Szükség esetén a figyelmeztető hangjelzés ideiglenesen leállítható.

Riasztás üzemmódban nyomja meg a fő gombot. A hangjelzés 8 órára kikapcsol (a piros LED 8 másodpercenként villog).

AZ ÉRZÉKELŐ HASZNOS ÉLETTARTAMÁNAK VÉGE

Az érzékelő a gyártástól számított 10 évig használható.

A működési időtartam lejártá után az érzékelő nem használható, és új készülékre kell cserélni.

A csere időpontját lásd a hátlapon lévő címkén, a „Replace device” (Készülék cseréje) felirat mellett.

Ha több érzékelőt használ, mindenképpen ellenőrizze azok lejáratú időpontját!

RIASZTÁS

Füst észlelésekor az érzékelő hang- és fényjelzést ad.

Ezzel egy időben az érzékelő sípol, és a piros LED egymás után 3-szor felvillan 1,5 másodperces szünetekkel.

Egy sípólás és villanás 0,5 másodpercig tart.

Magas hőmérséklet (tűz) észlelésekor az érzékelő sípól, és a piros LED folyamatosan és gyorsan villog. Ebben az esetben egy sípólás és villanás 0,2 másodpercig tart.

Ha több érzékelő csatlakozik egymáshoz vezeték nélküli kapcsolaton keresztül, és egyikük riasztás üzemmódba kapcsol, a többi párosított érzékelő is hang- és fényjelzést ad ki (2 gyors sípólás, majd 1,2 másodperces csönd).

Riasztáskor azonnal hagyja el az épületet, és gondoskodjon arról, hogy mindenki más is így tegyen.

Ne álljon meg segítséget hívni vagy az értékeit összegyűjteni.

Értesítse az illetékes segélyszolgálatot.

A BEKAPCSOLT RIASZTÁS KÉZI NÉMÍTÁSA

A riasztó hangjelzése ideiglenesen leállítható.

Nyomja meg a fő gombot: a hangjelzés 10 percre kikapcsol.

Némítás alatt a piros LED 8 másodpercenként villog.

A némítás funkciót kizárólag téves riasztáskor használja, például gőz, főzőeszköz keletkező pára vagy odaégett étel esetén. Várja meg, amíg kitisztul a levegő.

Ha több párosított érzékelő is riasztás üzemmódba kapcsol, az érzékelőket egyesével kell lenémítani.

Ne vegye ki az elemeket a riasztás leállításához, mivel ilyenkor a riasztó kikapcsol.

ÉRZÉKELŐK KÖZÖTTI VEZETÉK NÉLKÜLI KAPCSOLAT

A GS558 típusú füstérzékelők egymáshoz csatlakoztathatók vezeték nélküli kapcsolaton keresztül. Ennek a kapcsolatnak köszönhetően a riasztó hangjelzés (85 dB) mindegyik készüléken megszólal, ha egyikük füstöt érzékel. Ez a funkció a nagyobb, többszintes épületek esetén különösen hasznos.

Figyelem: Az érzékelő vezeték nélküli kapcsolattal rendelkezik, ezért ne szerelje azt (y) fémek tartalmazó alapra. Ez ugyanis csökkentheti a vezeték nélküli hatótávolságot.

További érzékelők csatlakoztatásához hajtsa végre a következő lépéseket:

ÉRZÉKELŐK PÁROSÍTÁSA

1. Nyomja meg és tartsa lenyomva kb. 12 másodpercig az első érzékelő fő gombját. Kigyullad a piros LED – az érzékelő készen áll a párosításra (ez az üzemmód 30 másodpercig aktív, ezt követően az érzékelő normál üzemmódba kapcsol).

Megjegyzés: Ha idő előtt le szeretné állítani a párosítás üzemmódot, nyomja meg röviden a fő gombot. A piros LED kialszik.

2. Nyomja meg és tartsa lenyomva 1–2 másodpercig a második érzékelő fő gombját. Az első és a második érzékelőn lévő piros LED többször egymás után gyorsan villog – mindkét érzékelő csatlakoztatása megtörtént.

Ha további érzékelőket kíván párosítani, ismételje meg a folyamatot a 2. lépéstől. Ezzel az eljárással maximum 30 érzékelő párosítható. Ne feledje, hogy a vezeték nélküli hatótávolság 20 méter. Beépített területen a hatótávolság harmadára csökkenhet.

A TÁRSÍTOTT ÉRZÉKELŐK MEMÓRIÁJÁNAK TÖRLÉSE

1. Nyomja meg és tartsa lenyomva kb. 16 másodpercig az érzékelő fő gombját.
2. Várjon, amíg a piros LED gyorsan villogni nem kezd, majd engedje el a fő gombot.
3. Ezután nyomja meg a fő gombot kétszer egymás után: a második megnyomáskor sípólás hallatszik, és a piros LED villogása megszűnik. Az érzékelő memóriája törlődött.

A többi érzékelő memóriájának törléséhez ismételje meg ugyanezt a folyamatot.

TÁRSÍTOTT ÉRZÉKELŐK TESZTELÉSE

Nyomja meg és tartsa lenyomva max. 45 másodpercig az érzékelő fő gombját.

A párosított érzékelők egymás után sípólni kezdenek.

Ekkor ellenőrizhető, hogy megfelelően történt-e az érzékelők párosítása.

A sípoló érzékelők riasztás üzemmódjának kikapcsolásához nyomja meg a fő gombot.

Az érzékelők 10 percre a riasztás kézi némítása üzemmódba kapcsolnak.

Ezt követően automatikusan normál üzemmódba kapcsolnak.

Ápolás és karbantartás

A termék megfelelő használat esetén hosszú évekig hibátlanul működik. Néhány tanács a megfelelő működéshez:

- A termék használata előtt olvassa el figyelmesen a használati útmutatót.
- A készüléket 10 év után cserélni kell – a csere időpontját lásd a hátlapon. Rendszeresen, legalább havonta egyszer tisztítsa meg a készüléket. Porszívó segítségével óvatosan távolítsa el a szennyeződést és a port a készülék szellőzőnyílásaiból.
- Ne fesse le a készüléket.
- Ne tegye ki a terméket közvetlen napfénynek, szélsőséges hidegnek vagy nedvességnek, illetve hirtelen hőmérséklet-változásnak. Ez rontja az érzékelés pontosságát.
- Ne helyezze a készüléket rezgésnek vagy rázkódásnak kitett helyre, mivel ezek károsíthatják a terméket.
- Óvja a terméket a túlzott erőhatástól, ütésektől, portól, magas hőmérséklettől és páratartalomtól, mivel ezek hibás működéshez, az elemek rövidebb élettartamához és károsodásához, vagy a műanyag részek deformálódásához vezethetnek.
- A terméket ne tegye ki csapadéknak vagy magas páratartalomnak, rácsöpögő vagy ráfröccsenő víznek.
- Ne helyezzen a készülékre nyílt lánggal járó tárgyakat (pl. égő gyertyát).
- Ne helyezze a terméket nem megfelelően szellőző helyre.
- Ne helyezzen tárgyakat a termék szellőzőnyílásaiba, és ne takarja le a készüléket.
- Ne módosítsa a termék belső elektromos áramköreit – ezzel károsíthatja a készüléket, illetve a garancia automatikusan érvényét veszti. A termék javítását kizárólag szakképzett személy végezheti.
- A termék tisztításához használjon enyhén nedves, puha rongyot. Ne használjon oldószert vagy tisztítószert. Ezek megkarcolhatják a műanyag részeket, vagy korróziót okozhatnak az elektromos áramkörökön.
- Ne merítse a készüléket vízbe vagy egyéb folyadékba.
- Károsodás vagy meghibásodás esetén ne végezze el önállóan a készülék javítását. A javítást bizza az üzletre, ahol a terméket vásárolta.
- A készüléket testi, érzékszervi vagy szellemi fogyatékkal élők, illetve tapasztalat vagy ismeretek hiányában hozzá nem értő személyek (beleértve a gyermekeket) kizárólag a biztonságukért felelős személy felügyelete vagy használatra vonatkozó útmutatásai mellett használhatják. Ne hagyja felügyelet nélkül a gyermekeket, és ügyeljen arra, hogy ne használják a készüléket játékszerként.



Az élettartama végét elért készüléket és elemeket ne a háztartási hulladékba helyezze, hanem adja le a szelektív hulladékgyűjtő pontokon. A termék szabályszerű hulladékkezelésével elkerülhető az emberi egészségre és a környezetre gyakorolt negatív hatások. Az anyagok újrafeldolgozásával óvjuk a természeti erőforrásokat. A termék újrahasznosításával kapcsolatos további tájékoztatásért forduljon az önkormányzathoz, a háztartási hulladék feldolgozását végző társasághoz vagy az üzlethez, ahol a terméket vásárolta.

Szervizközpont:
EMOS spol. s r.o.
Lipnická 2844
Přerov
750 02

Gyártóüzem:
Siterwell Electronics CO., limited No.666 Qingfeng Road,
Jiangbei District, Ningbo, Zhejiang Province, China

Az Emos spol s.r.o. kijelenti, hogy az GS558 + az érzékelő megfelelnek a 2014/53/EK irányelv alapvető követelményeinek és egyéb vonatkozó rendelkezéseinek. A készülék az EU teljes területén használható. A megfelelőségi nyilatkozat letölthető az alábbi honlapról: <http://www.emos.eu/download>.

SI | Detektor dima GS558

Navodila vsebujejo pomembne varnostne informacije o namestitvi in delovanju detektorja. Navodila pozorno preberite in jih shranite za potrebe v prihodnje. Z upravljanjem detektorja seznanite tudi vse ostale stanovalce v stavbi.

Izdelajte evakuacijski načrt za primer požara in ga vsak mesec vadite. Vsi stanovalci v stavbi naj se s signali detektorja seznanijo, da se na njih znajo nemudoma odzvati.

Detektor omogoča odkriti počasno tleči plamen, ki ga spremlja gost črn dim in lahko traja nekaj ur, preden se spremeni v velik požar.

Opozorilo:

Če pri vas potekajo gradbena dela, pri katerih se praši, bi mogli detektor dima odstraniti z montažne plošče, da ne pride do poškodbe le-tega. Če to iz kakšnega razloga ni možno, je treba odprtine detektorja po čas del pokriti npr. s plastično vrečko.

Pokrit detektor ne bo zaznal požara niti dima, torej ga vsak dan po končanem delu odkrijte.

Tehnični podatki:

Tip senzorja: foto-elektronska celica

V skladu s standardom EN 14604:2005/AC:2008

Življenjska doba naprave: 10 let

Delovna temperatura in vlažnost: 0 do +40 °C, 5 do 90 % (brez kondenzacije)

Stopnja zaščite: IP20

Zvočna signalizacija: >85 dB v razdalji 3 m

Doseg brezžičnega modula: 20 m

Prenosna frekvenca: 433 MHz, 5 mW e.r.p. max.

Število povezanih enot: max. 30 kom

Napajanje: 2x 1,5 V AA

Poraba: <170 µA način pripravljenosti, <80 mA način alarma

Poraba brezžičnega modula:

Način sprejemnika: <5 mA, način oddajnika: <10 mA

Občutljivost detekcije temperature: 54 do 70 °C

Občutljivost detekcije dima: 0,122 do 0,189 dB/m

Dimenzije: 120 x 120 x 35,5 mm

Teža: 120 g

Opis detektorja

Prednji del

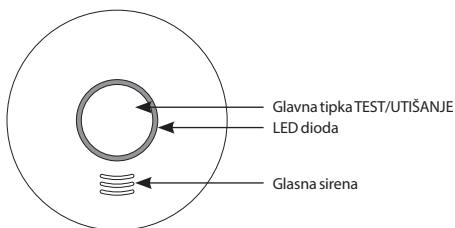

Zadnji del

Način namestitve montažnega pokrov

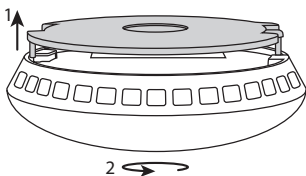

Način vstavitve baterij

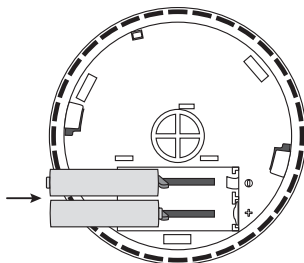

Instalacija

Namestitev mora izvajati usposobljena oseba.

Oseba, ki namestitev izvaja, je odgovorna za instalacijo izdelka v skladu z veljavnimi predpisi.

V primeru dvomov se z instalacijo obrnite na usposobljene strokovnjake.

Detektor ni namenjen za uporabo v avtomobilih.

Detektor dima naj bi bil idealno nameščen v vseh prostorih hiše, razen kuhinje, kopalnice in garaže. Na vsakem nadstropju hiše, vključno s stopniščem, naj je nameščen najmanj eden detektor dima.

Detektor dima naj je nameščen na mestu, kjer ga boste slišali tudi, ko spite, na primer na hodniku pred spalnico.

Detektor namestite na strop vsake spalnice in na hodniku pred spalnico. Če je hodnik daljši kot 9 m, detektor namestite na obeh koncih.

Če imate nadstropno hišo, detektorje namestite na enak način in vsakem nadstropju.

Tako boste zavarovani tudi pred dimom, ki se dviguje navzgor po stopnicah iz spodnjega nadstropja.

V kleti detektor namestite na strop v spodnjem delu stopnišča.

Detektorja dima ne nameščajte v kopalnicah niti v kuhinjah, vodna para in para iz jedi namreč lahko povzročita lažnje alarme. V garaži bi detektor lahko reagiral na izpušne pline iz vašega vozila.

Ventilacijske odprtine opozorilne naprave ne smejo biti pokrite.

Aerosolnih pripravkov ne pršite v bližini in na opozorilno napravo.

Opozorilne naprave se ne sme prepleskati.

Opomba:

Nacionalni predpisi se glede na število in lokacijo javjalnikov dima razlikujejo.

V primeru dvomov se obrnite na primer na gasilsko enoto.

Načrt primerne lokacije detektorja

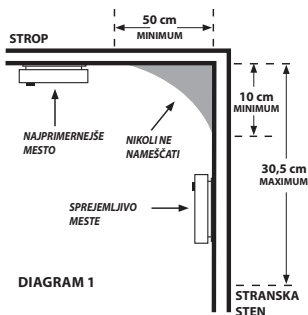

NAMESTITEV NAPRAVE NA STENO

V steno izvrtajte dve izvrtini (ø 5 mm), medsebojna razdalja odprtini naj bi bila 60 mm.

V izvrtini vstavite priložena stenska vložka, priložite montažno ploščo in s pomočjo vijakov jo pritrdite na steno.

V detektor vstavite baterije in preverite njegovo delovanje, glej Preizkusni način.

Če detektor deluje, namestite zadnjo stran detektorja na montažni pokrov v dve fiksacijski izboklini in obrnite v smeri puščic, glej sliko Način namestitve montažnega pokrova.

Način namestitve montažnega pokrova

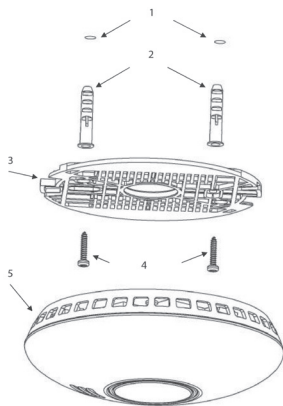
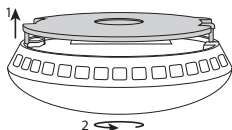

1. Izvrtini v sten
2. Stenska vložkaa
3. Montažna podložka
4. Vijakaa
5. Detektor

AKTIVIRANJE NAPRAVE

Bateriji (2x 1,5 V AA) vstavite v prostor za baterije na zadnji strani naprave.

Uporabljajte le alkalne baterije enakega tipa, nikoli ne uporabljajte polnilnih baterij.

Pri vstavitvi baterij v prostor s plastičnimi izboklinami pazite na način vstavitve!

Glej sliko Način vstavitve baterij.

Po vstavitvi baterij utripne rdeča LED dioda.

Rdeča dioda bo nato utripala vsakih 40 sekund, to pomeni, da detektor deluje.

Opozorilo: Če niso vstavljene vse baterije, montažnega pokrova ni možno namestiti!

Namestitev montažnega pokrova preprečuje plastična izboklina v prostoru za baterije.

Vedno je treba imeti vstavljene baterije in nameščen pokrov za baterije, ki preprečuje popušcanje baterij v prostoru za baterije.

PREIZKUSNI NAČIN

V primeru potrebe ali pri vsaki zamenjavi baterij lahko preverite delovanje detektorja.

Glavno tipko pritisnite cca za 5 sekund, detektor bo 3x zaporedoma zapiskal (nato bo sledila pavza 1,5 sekunde) in utripala bo rdeča LED.

Če detektor ne bo oddajal akustičnega signala, preverite delovanje baterij in način namestitve.

Glavne tipke ne držite dlje kot 12 sekund, drugače se detektor preklopi v način povezovanja z drugimi enotami.

Možno je, da med preizkusom začnejo piskati tudi ostali povezani alarmi (če v stanovanjskem prostoru uporabljate več alarmov).

Po sprostitvi glavne tipke bi ostali alarmi v 1 minuti mogli nehati piskat.

Preizkusni način izvajajte 1x tedensko, da preverite, ali alarm deluje.

Opomba: Akustični in optični signal služi pri preverjanju le kot informacija, da alarm deluje.

To ne pomeni, da je bila zaznana prisotnost dima.

STANJE NAPAKE

Če je detektor v stanju napake, ne deluje.

Stanje napake je nakazano vsakih 40 sekund z 1x piskom in po 20 sekundah od piska z 1x utripom rdeče LED.

Baterije takoj zamenjajte in preverite, ali detektor ni poškodovan, očistite odprtine detektorja npr. s sesalnikom. Izvedite preizkus delovanja.

Če bo tudi po zamenjavi baterij nakazano stanje napake, se obrnite na servisni center.

IZPRAZNJENE BATERIJE

Izpraznjene baterije v alarmu nakazuje hkraten 1x pisk/1x utrip rdeče LED vsakih 40 sekund.

Baterije takoj zamenjajte. Uporabljajte le alkalne baterije, ne uporabljajte polnilnih baterij.

Izvedite preizkus delovanja.

Svetujemo, da se bateriji iz preventivnih razlogov menjata 1x letno.

ROČNO UTIŠANJE ZVOČNEGA SIGNALA PRI IZPRAZNJENI BATERIJI

Zvočni signal je možno v primeru potrebe začasno utišati.

V načinu alarma pritisnite na glavno tipko, zvočni signal se za 8 ur utiša (obenem bo rdeča LED utripnila vsako 8. sekundo).

KONEC ŽIVLJENJSKE DOBE DETEKTORJA

Življenjska doba detektorja je 10 let od proizvodnje.

Po preteku tega časa se ga ne sme uporabljati in ga je treba zamenjati z novo napravo.

Datum zamenjave detektorja je naveden na tablici na zadnji strani pri besedilu „Napravo zamenjati“.

Če uporabljate več detektorjev, ne pozabite, da datum zamenjave z novim preverite pri vseh detektorjih!

OPOZORILO NA ALARM

V primeru zaznave dima začne detektor oddajati akustičen/optičen signal.

Istočasno ponovno 3x zapiska/3x utripne rdeča LED, sledilo bo 1,5 sekunde tišine.

Dolžina enega piska/utripa je 0,5 sekunde.

V primeru ugotovitve povečane temperature (požara) bo nepretrgoma hitro zaporedoma piskal in hkrati bo utripala rdeča LED.

Dolžina enega piska/utripa je v tem primeru 0,2 sekunde.

V primeru, da boste imeli brezžično povezanih več detektorjev in kateri od njih se preklapi v način alarma, potem bodo ostali povezani detektorji začeli tudi oddajati akustičen/optičen signal, in sicer 2x hiter pisk, ki mu sledi 1,2 sekunde trajajoča tišina.

Pri zaznavi alarma nemudoma evakuirajte stavbo in preverite, ali so stavbo zapustile vse osebe.

Ne ustavljajte se, da bi klicali na pomoč ali pobrali svoje stvari.

Kontaktirajte ustrezno enoto intervencijske službe.

ROČNO UTIŠANJE ALARMU PRI ALARMU

Zvočni signal je možno začasno utišati.

Pritisnite na glavno tipko, akustičen signal se za 10 minut utiša.

Utišanje bo signaliziral 1x utrip rdeče LED vsakih 8 sekund.

Funkcijo utišanje uporabite samo v primeru, da gre za lažni alarm, povzročen na primer

s paro, hlapi iz kuhanja ali s prismojeno hrano. Počakajte, dokler se zrak ni čist.

Če imate povezanih več detektorjev in bodo v načinu alarma, je treba morebitno utišanje izvesti na vsakem detektorju posebej.

Baterij ne odstranjujte, da bi prekinili način alarma – detektor ne bo deloval!

BREŽIČNA POVEZAVA DETEKTORJEV

Detektorje dima GS558 je možno med seboj brezžično povezati. Ta povezava omogoča, da se pri zaznavi alarma s strani enega detektorja dima sproži glasen zvočni alarm (85 dB) tudi za vse ostale priključene naprave. Ta funkcija je zelo koristna predvsem za večje večnadstropne stavbe.

Opozorilo: Glede na to, da je detektor opremljen z brezžično povezavo, detektor (-jev) ne nameščajte na kovinsko podlago. To lahko zniža brezžični doseg.

Za povezovanje drugih detektorjev postopajte po naslednjih navodilih:

POVEZOVANJE DETEKTORJEV

1. Na prvem detektorju pritisnite za 12 sekund na glavno tipko. Rdeča LED dioda začne trajno svetiti – detektor je pripravljen za povezovanje (ta način traja 30 sekund, nato detektor preklapi v normalen način!).

Opomba: Če želite način povezovanja predčasno končati, pritisnite na kratko na glavno tipko, rdeča LED neha svetiti.

2. Na drugem detektorju pritisnite za 1–2 sekundi na glavno tipko. Hkrati na prvem in drugem detektorju večkrat zaporedoma hitro utripne rdeča LED dioda – oba detektorja sta povezana.

Če želite povezati druge detektorje, postopajte ponovno po točki 2. Na ta način lahko povežete največ 30 kom detektorjev. Upoštevajte, da je maksimalen brezžičen doseg 20 m. V pozidanem prostoru lahko pade vse na 1/3.

IZBRIS SPOMINA POVEZANIH DETEKTORJEV

1. Na detektorju pritisnite za 16 sekund na glavno tipko.
2. Počakajte, da začne hitro utripati rdeča LED dioda – sprostite glavno tipko.
3. Nato pritisnite 2x zaporedoma na kratko na glavno tipko – pri drugem pritisku se oglasi pisk in rdeča LED neha svetiti – spomin detektorja je izbrisan.

Na ta način lahko postopoma izbrišete spomin pri drugih povezanih detektorjih.

PREIZKUŠANJE POVEZANIH DETEKTORJEV

Pritisnite in za največ cca 45 sekund držite glavno tipko detektorja.

Postopoma začnejo piskati vsi ostali povezani detektorji.

Na ta način preverite, ali je bilo povezovanje detektorjev uspešno.

Način alarma pri piskajočih detektorjih ukinete s pritiskom na glavno tipko.

Detektorji se preklapijo v način ročnega utišanja alarma, ki traja 10 minut.

Nato se avtomatsko preklapijo v normalen način.

Skrb in vzdrževanje

Izdelek je konstruiran tako, da ob primerni uporabi zanesljivo deluje vrsto let. Tukaj je nekaj nasvetov za pravilno uporabo:

- Preden začnete izdelek uporabljati, pozorno preberite navodila za uporabo.
- Izdelek je po 10-ih letih treba nadomestiti z novim – glej datum proizvodnje na zadnji strani. Izdelek redno čistite – najmanj 1x na mesec. S sesalnikom previdno posesajte morebiten prah in umazanijo iz prezračevalnih odprtin izdelka.
- Izdelka se ne sme barvati.
- Izdelka ne izpostavljajte neposredni sončni svetlobi, skrajnemu mrazu, vlagi in naglim spremembam temperature. To bi znižalo natančnost snemanja.
- Izdelka ne nameščajte na mesta, ki so nagnjena k vibracijam in pretresom – to lahko povzroči poškodbe.
- Izdelka ne izpostavljajte prekomernemu tlaku, sunkom, prahu, visokim temperaturam ali vlagi – lahko povzročijo poškodbe na kateri izmed funkcij izdelka, krajšo energetsko vzdržljivost, poškodbo baterij in deformacije plastičnih delov.
- Izdelka ne izpostavljajte dežju ali vlagi, ni predviden za zunanjo uporabo.
- Na izdelek ne postavljajte virov ognja, npr. prižgane svečke ipd.
- Izdelka ne postavljajte na mesta, kjer ni zadostnega kroženja zraka.
- V prezračevalne odprtine ne vtikajte nobenih predmetov.
- Ne posegajte v notranjo električno napeljavo izdelka – lahko ga poškodujete in s tem prekinite veljavnost garancije. Izdelek sme popravljati le usposobljen strokovnjak.
- Za čiščenje uporabljajte zmerno navlaženo blago krpo. Ne uporabljajte raztopin ali čistilnih izdelkov – lahko poškodujejo plastične dele in električno napeljavo.
- Izdelka ne potaplajte v vodo ali v druge tekočine.
- Pri poškodbah ali napaki izdelka ne popravljajte sami. Predajte ga v popravilo prodajalni, kjer ste ga kupili.
- Naprave ne smejo uporabljati osebe (vključno otrok), ki jih fizična, čutna ali mentalna nesposobnost ali pomanjkanje izkušenj, in znanj ovirajo pri varni uporabi naprave, če pri tem ne bodo nadzorovane, ali če jih o uporabi naprave ni poučila oseba, ki je odgovorna za njihovo varnost. Nujen je nadzor nad otroki, da bo zagotovljeno, da se ne bodo z napravo igrali.



Izdelka niti baterij po koncu življenjske dobe ne odlagajte med mešane komunalne odpadke, uporabite zbira mesta ločenih odpadkov. S pravilno odstranitvijo izdelka boste preprečili negativne vplive na človeško zdravje in okolje. Recikliranje materialov prispeva varstvu naravnih virov. Več informacij o recikliranju tega izdelka Vam ponudijo upravne enote, organizacije za obdelavo gospodinjskih odpadkov ali prodajno mesto, kjer ste izdelek kupili.

Servisni center:
EMOS spol. s r.o.
Lipnická 2844
Přerov
750 02

Obrat:
Siterwell Electronics CO., limited No.666 Qingfeng Road,
Jiangbei District, Ningbo, Zhejiang Province, China

Emos spol.s r.o. izjavlja, da sta GS558 v skladu z osnovnimi zahtevami in drugimi z njimi povezanimi določbami direktive 2014/53/EU. Naprava se lahko prosto uporablja v EU. Izjava o skladnosti je del navodil ali pa jo lahko najdete na spletnih straneh <http://www.emos.eu/download>.

RS|HR|BA|ME | Detektor dima GS558

Ovaj priručnik sadrži važne sigurnosne informacije za ugradnju i rukovanje detektorom. Pažljivo pročitajte ovaj priručnik i pohranite ga na sigurno mjesto za buduću upotrebu. Upoznajte ostale stanare zgrade s radom detektora.

Stvorite plan evakuacije za slučaj požara i provodite vježbu svakog mjeseca. Svi stanari zgrade moraju biti upoznati sa signalima detektora kako bi odmah mogli reagirati na njih.

Detektor omogućuje otkrivanje sporo gorećih plamena popraćenih gustim crnim dimom. Tim plamenima potrebni su sati da se pretvore u veliki požar.

Napomena:

Ako se na području odvijaju građevinski radovi koji uzrokuju veliku količinu prašine, trebate rastaviti detektor i uklonite ga s montažne ploče kako biste ga zaštitili. Ako to iz nekog razloga nije moguće, prekrijte otvore detektora za trajanja radova, primjerice plastičnom vrećicom.

Prekriveni detektor neće očitavati požar ni dim. Otkrijte ga svakog dana po završetku radova.

Tehnički podaci:

Vrsta senzora: s fotoelektričnom ćelijom

Sukladno standardu EN 14604:2005/AC:2008

Vijek trajanja: 10 godina

Radna temperatura i vlaga: 0 do +40 °C, 5 do 90 % (bez kondenzacije)

Zaštitna oznaka: IP20

Zvučna signalizacija: >85 dB s dometom od 3 m

Domet bežičnog modula: 20 m

Prijenosna frekvencija: 433 MHz, 5 mW e.r.p. max.

Broj uparenih jedinica: maks. 30

Napajanje: 2 baterije AA od 1,5 V

Potrošnja električne energije: <170 µA u stanju mirovanja, <80 mA u načinu alarma

Potrošnja bežičnog modula:

Način prijemnika: <5 mA, način odašiljača: <10 mA

Osjetljivost otkrivanja temperature: 54 do 70 °C

Osjetljivost otkrivanja dima: 0,122 do 0,189 dB/m

Dimenzije: 120 × 120 × 35,5 mm

Težina: 120 g

Opis detektora

Prednji dio

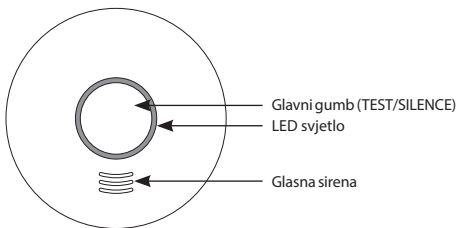

Stražnji dio

Ugradnja montažne pločev

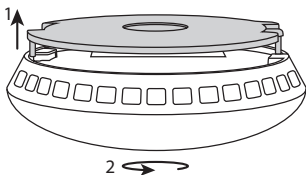

Umetanje baterijaj

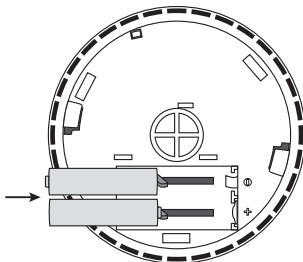

Ugradnja

Ugradnju treba obaviti stručna osoba.

Osoba koja obavlja ugradnju odgovorna je za ugradnju proizvoda sukladno važećim zakonskim propisima.

Ako niste sigurni, ugradnju prepustite osposobljenom stručnjaku.

Detektor nije namijenjen za upotrebu u kamperima.

Bilo bi idealno ugraditi detektor dima u svaku prostoriju u kući, uz iznimku kuhinja, kupaonica i garaža.

Na svakom katu kuće, uključujući stepenice, trebalo bi ugraditi najmanje jedan detektor dima.

Detektor dima treba se nalaziti na mjestu gdje ga možete čuti i kada spavate, primjerice u hodniku ispred kupaonice.

Ugradite detektor u strop svake kupaonice i u hodnik ispred kupaonice. Ako je hodnik duži od 9 m, ugradite detektor na oba kraja.

Ako vaša kuća ima više katova, detektor prema istom načelu ugradite na svakom katu.

Tako ćete biti zaštićeni i od dima koji se podiže stepenicama s najdonjeg kata.

U podrumu detektor ugradite u strop na dnu stepeništa.

Ne ugrađujte detektor u kupaonice ili kuhinje. Para od vode ili kuhanja može prouzročiti lažnu aktivaciju alarma. U garaži alarm mogu aktivirati ispušni plinovi iz vašeg automobila.

Ventilacijski otvori detektora moraju biti slobodni.

Ne raspršujte sredstva u raspršivaču u neposrednoj blizini ili po samom detektoru.

Zabranjeno je bojanje detektora.

Napomena:

Nacionalni zakonski propisi mogu se razlikovati po pitanju broja i smještaja detektora dima.

Ako niste sigurni, obratite se, primjerice, vatrogascima.

Dijagram pravilnog rasporeda smještaja detektora

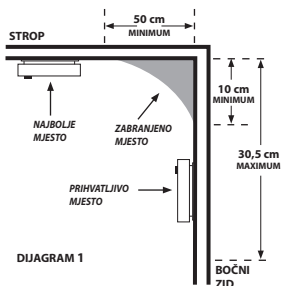

MONTAŽA UREĐAJA NA ZID

Izbušite dvije rupe (ø 5 mm) u zidu. Udaljenost između rupa mora biti 60 mm.

Umetnite priložene usadnice u otvore, postavite montažnu ploču i pričvrstite je na zid vijcima.

Stavite baterije u detektor i provjerite radi li, pogledajte odlomak Način rada za ispitivanje.

Ako detektor radi, stavite stražnju stranu detektora na montažnu ploču na otvorima u zidu i okrenite u smjeru strelica, pogledajte sliku Ugradnja montažne ploče.

Ugradnja montažne ploče

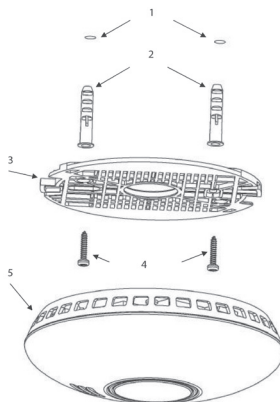
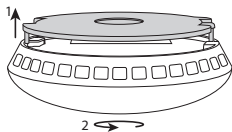

- | |
|-------------------|
| 1. Rupe u zidu |
| 2. Usadnice |
| 3. Montažna ploča |
| 4. Vijci |
| 5. Detektor |

PUŠTANJE U RAD

Umetnite baterije (2 AA od 1,5 V) u odjeljak za baterije na poleđini uređaja.

Upotrebljavajte isključivo alkalne baterije iste vrste, nemojte upotrebljavati baterije koje se mogu puniti. Prilikom umetanja baterija u područje s plastičnim kopčama pažljivo umećite bateriju kako biste to učinili pravilno!

Pogledajte sliku Umetanje baterija.

Nakon umetanja baterija crveno LED svjetlo treperi.

Nakon toga LED svjetlo zatrepri svakih 40 sekundi kako bi ukazalo da detektor radi.

Upozorenje:

Sklop poklopca ne može se zatvoriti sve dok sve baterije nisu na svom mjestu!

Plastična kopča na odjeljku za baterije onemogućava ugradnju sklopa poklopca.

Sve baterije moraju biti umetnute i montažna ploča mora biti na mjestu kako baterije ne bi ispale iz odjeljka za baterije.

NAČIN RADA ZA ISPITIVANJE

Kad god je to potrebno, ili prilikom svake zamjene baterija, možete ispitati rad detektora.

Pritisnite glavni gumb na otprilike 5 sekundi. Detektor emitira 3 zvučna signala bip zaredom (nakon čega slijedi stanica od 1,5 sekundi) i crveno LED svjetlo treperi.

Ako detektor ne emitira zvučni signal, provjerite baterije i cijeli sklop.

Ne držite glavni gumb pritisnutim dulje od 12 sekundi jer će se u protivnom detektor prebaciti u način rada za uparivanje s drugim jedinicama.

Moguće je da i drugi upareni alarmi počnu emitirati zvučne signale bip tijekom ispitivanja (ako upotrebljavate više alarma u stambenom prostoru).

Nakon otpuštanja glavnog gumba, ostali alarmi trebali bi prestati emitirati zvučne signale bip u roku 1 minute.

Način rada za ispitivanje upotrebljavajte jednom tjedno kako biste provjerili je li alarm djelatan.

Napomena: Zvučni i optički alarm tijekom ispitivanja samo je pokazatelj da je detektor djelatan.

Ne znači da je otkrivena prisutnost dima.

STANJE KVARA

Ako je detektor neispravan, ne radi.

Svakih 40 sekundi aktivira se indikator kvara emitiranjem 1 zvučnog signala bip, a 20 sekundi nakon zvučnog signala 1 zatrepri crveno LED svjetlo.

Odmah zamijenite baterije i provjerite je li detektor oštećen. Očistite otvore detektora, primjerice usisavačem. Provedite funkcionalno ispitivanje.

Ako je stanje kvara i dalje prisutno nakon zamjene baterija, obratite se servisnom centru.

PRAZNE BATERIJE

Na prazne baterije u alarmu ukazuje istodobno emitiranje zvučnih signala bip i treperenje crvenog LED svjetla jednom svakih 40 sekundi.

Odmah zamijenite baterije. Upotrebljavajte isključivo alkalne baterije, a ne one s mogućnošću ponovnog punjenja.

Provedite funkcionalno ispitivanje.

Kao mjeru predostrožnosti, preporučujemo zamjenu baterija jednom godišnje.

RUČNO ISKLJUČENJE ZVUČNOG SIGNALA ZA PRAZNE BATERIJE

Ako je potrebno, zvučni signal možete privremeno isključiti.

Pritisnite glavnim gumb u načinu emitiranja alarma. Zvučni alarm isključuje se na 8 sati (crveno LED svjetlo treperi svakih 8 sekundi).

KRAJ VIJEKA TRAJANJA DETEKTORA

Detektor ima vijek trajanja 10 godina od datuma proizvodnje.

Po isteku tog roka detektor se više ne smije upotrebljavati i treba se zamijeniti novim uređajem.

Datum zamjene detektora nalazi se na naljepnici na poleđini, pored natpisa „Zamjena uređaja“.

Ako upotrebljavate više detektora, ne zaboravite provjeriti datum zamjene za sve njih!

ALARM UPOZORENJA

U slučaju otkrivanja dima, detektor započinje s emitiranjem zvučnog i optičkog signala.

Detektor istodobno emitira zvučne signale bip i crveno LED svjetlo zatrepri 3 puta zaredom, nakon čega slijedi 1,5 sekunda tišine.

Trajanje jednog zvučnog signala bip i treperenja iznosi 0,5 sekundi.

Detektor emitira zvučni signal bip i crveno LED svjetlo stalno treperi u slučaju otkrivanja povišene temperature (požara).

U tom slučaju trajanje jednog zvučnog signala bip i treperenja iznosi 0,2 sekundi.

Ako je međusobno bežično povezano više detektora i jedan prijeđe u stanje alarma, ostali upareni detektori također započinju s emitiranjem zvučnog i optičkog signala u obliku 2 brza zvučna signala bip nakon čega slijedi 1,2 sekunde tišine.

Ako se aktivira alarm, odmah evakuirajte zgradu i provjerite jesu li je svi ljudi napustili.

Ne prekidajte evakuaciju kako biste pozvali pomoć ili pokupili svoje stvari.

Kontaktirajte odgovarajuću hitnu službu.

RUČNO ISKLJUČENJE ALARMA TIJEKOM AKTIVACIJE

Zvučni signal alarma može se privremeno isključiti.

Pritisnite glavni gumb. Zvučni signal isključit će se na 10 minuta.

Na isključenje ukazuje 1 treperenje crvenog LED svjetla svakih 8 sekundi.

Funkciju isključenja upotrebljavajte isključivo u slučajevima lažne aktivacije alarma, primjerice proizročene vodenom parom, parom od kuhanja ili pregorjelom hranom. Pričekajte da se zrak pročisti.

Ako imate više uparenih detektora u stanju alarma, morat ćete isključiti svaki detektor zasebno.

Ne vadite baterije kako biste prekinuli stanje alarma jer ćete tako deaktivirati alarm!

BEŽIČNA VEZA IZMEĐU DETEKTORA

Detektori dima GS558 mogu se međusobno bežično povezati. Takvim povezivanjem omogućuje se emitiranje glasnog zvučnog alarma (85 dB) na svim uređajima kada jedan od detektora otkrije dim. Ta je značajka posebno korisna za veće zgrade od više katova.

Upozorenje: Budući da detektor ima mogućnost bežičnog povezivanja, ne ugrađujte ga (y) na metalno postolje. Tako možete smanjiti domet bežičnog signala.

Za uparivanje dodatnih detektora učinite sljedeće:

UPARIVANJE DETEKTORA

1. Pritisnite glavni gumb na prvom detektoru na 12 sekundi. Pali se crveno LED svjetlo i detektor je spreman za uparivanje (taj način rada traje 30 sekundi, nakon čega detektor prelazi u standardni način rada).

Napomena: Ako želite ranije prekinuti uparivanje, nakratko pritisnite glavni gumb. Crveno LED svjetlo će se isključiti.

2. Pritisnite glavni gumb na drugom detektoru na 1–2 sekunde. Crveno LED svjetlo brzo će zatrepri nekoliko puta istodobno na prvom i drugom detektoru – detektori su međusobno povezani.

Ako želite upariti dodatne detektore, primijenite isti postupak od 2. koraka. Na taj način možete upariti do najviše 30 detektora. Imajte na umu da je maksimalni domet bežičnog signala 20 m. Na područjima s velikim prometom domet se može smanjiti za do 1/3 vrijednosti.

BRISANJE MEMORIJE UPARENIH UREĐAJA

1. Pritisnite glavni gumb na detektoru na 16 sekundi.
2. Pričekajte da crveno LED svjetlo počne brzo treperiti – pustite glavni gumb.
3. Zatim nakratko pritisnite 2 puta glavni gumb i nakon drugog pritiska uključit će se zvučni signal bip i crveno LED svjetlo prestat će treperiti – memorija detektora je izbrisana.

Za brisanje memorije drugih detektora ponovite isti postupak.

ISPITIVANJE UPARENIH DETEKTORA

Pritisnite i držite tako glavni gumb detektora najviše 45 sekundi.

S vremenom će svi drugi upareni detektori započeti emitira zvučni signal bip.

Tako ćete provjeriti jesu li detektori pravilno upareni.

Način alarma detektora koji emitiraju zvučni signal bip možete poništiti pritiskanjem glavnog gumba. Detektori će u tom slučaju prijeći u stanje ručnog isključenja alarma na 10 minuta. Zatim će se automatski prebaciti u standardni način rada.

Čišćenje i održavanje

Proizvod je projektiran za dugogodišnji neometani rad ako se njime pravilno rukuje. Nekoliko savjeta za ispravno rukovanje:

- Prije upotrebe proizvoda pažljivo pročitajte priručnik.
- Proizvod je potrebno zamijeniti novim nakon 10 godina – pogledajte datum zamjene na poleđini. Redovno čistite proizvod – najmanje jednom mjesečno. Pažljivo usisavačem očistite prljavštinu i prašinu s ventilacijskih otvora proizvoda.
- Zabranjeno je bojanje proizvoda.
- Proizvod ne izlažite izravnoj sunčevoj svjetlosti, ekstremno niskim temperaturama ili vlazi te naglim promjenama temperature. To može umanjiti točnost otkrivanja.
- Proizvod ne stavljajte na mjesta na kojima se javljaju vibracije ili udarci – to može izazvati oštećenja.
- Ne izlažite proizvod prekomjernoj sili, udarcima, prašini, visokim temperaturama ili vlazi – to može izazvati neispravnosti, kraće trajanje baterija, oštećenje baterija ili iskrivljenje plastičnih dijelova.
- Proizvod ne izlažite kiši ili velikoj vlazi te po njemu ne polijevajte ni ne prskajte vode.
- Na proizvod ne stavljajte nikakav izvor otvorenog plamena, primjerice upaljenu svijeću i sl.
- Proizvod ne postavljajte na mjesta gdje nema dovoljnog protoka zraka.
- Ne stavljajte nikakve predmete u ventilacijske otvore proizvoda i ne prekrivajte proizvod.
- Ne dirajte interne strujne krugove proizvoda – tako možete oštetiti proizvod, što automatski dovodi do poništenja jamstva. Popravak je dopušten isključivo osposobljenim stručnjacima.
- Proizvod čistite vlažnom krpom. Ne upotrebljavajte otapala ili sredstva za čišćenje – ona bi mogla izgrepti plastične dijelove te dovesti do pojave korozije na strujnim krugovima.
- Proizvod ne uranjajte u vodu i druge tekućine.
- U slučaju oštećenja proizvoda ili kvara, proizvod ne popravljajte sami. Proizvod odnesite na popravak tamo gdje ste ga kupili.
- Nije predviđeno da ovaj uređaj upotrebljavaju osobe (uključujući djecu) smanjenih fizički, osjetljivih ili mentalnih sposobnosti koje nemaju iskustva i znanja za sigurnu upotrebu, osim ako nisu pod nadzorom ili ako ne dobivaju upute od osobe zadužene za njihovu sigurnost. Djeca moraju biti pod nadzorom kako se ne bi igrala s uređajem.



Na kraju životnog vijeka proizvod i baterije ne odlažite kao nerazvrstani kućanski otpad. Zbrinite ih na odlagalištima za odvojeno sakupljanje otpada. Pravilnim zbrinjavanjem proizvoda sprječava se negativan učinak na ljudsko zdravlje i štetno djelovanje na okoliš. Recikliranje materijala doprinosi zaštiti prirodnih izvora energije. Dodatne informacije o recikliranju proizvoda zatražite od nadležnih lokalnih tijela, organizacije za obradu kućanskog otpada ili u trgovini gdje ste proizvod kupili.

Servisni centar:
EMOS spol. s r.o.
Lipnická 2844
Přerov
750 02

Tvornica:
Siterwell Electronics CO., limited No.666 Qingfeng Road,
Jiangbei District, Ningbo, Zhejiang Province, Kina

Emos spol.s r.o. (EMOS d.o.o.) izjavljuje, da je GS558 u suglasnosti sa osnovnim zahtjevima i ostalim odgovarajućim odredbama direktive 2014/53/EU. Uređaj se slobodno može koristiti u EU. Izjavu o usklađenosti možete naći na web stranicama <http://www.emos.eu/download>.

DE | Rauchmelder GS558

Diese Bedienungsanleitung enthält wichtige Sicherheitsinformationen über den Einbau und den Betrieb des Rauchmelders. Lesen Sie diese Bedienungsanleitung durch und bewahren Sie sie für eine künftige Verwendung auf. Machen Sie alle Bewohner des Gebäudes mit der Bedienung des Rauchmelders vertraut. Erstellen Sie einen Evakuierungsplan für den Brandfall und führen Sie jeden Monat eine Übung durch. Alle Bewohner des Gebäudes sollten mit den Signalen des Rauchmelders vertraut sein, damit sie sofort auf sie reagieren können.

Dieser Rauchmelder kann eine langsam rauchende Flamme erkennen, die von dichtem, schwarzen Rauch begleitet ist. Es kann einige Stunden dauern, bis ein großer Brand entsteht.

Hinweise:

Falls bei Ihnen Bauarbeiten stattfinden, bei denen es staubt, sollten Sie den Rauchmelder aus der Montageplatte nehmen, damit es nicht zu einer Verunreinigung kommt. Falls dies aus irgendeinem Grund nicht möglich ist, sollten Sie die Öffnungen des Rauchmelders für die Dauer der Arbeiten abdecken, beispielsweise mit einem Frischhaltebeutel aus Kunststoff.

Der abgedeckte Rauchmelder kann keinen Brand und auch keinen Rauch erkennen. Deshalb sollte nach der Beendigung der Arbeit die Abdeckung wieder entfernt werden.

Technische Daten:

Sensortyp: foto-elektronischer Artikel

In Übereinstimmung mit der Norm EN 14604:2005/AC:2008

Lebensdauer des Gerätes: 10 Jahre

Arbeitstemperatur und Luftfeuchtigkeit: 0 bis +40 °C, 5 bis 90 % (ohne Kondensation)

Abdeckungsgrad: IP20

Akustische Signalisierung: >85 dB bei einer Entfernung von 3 m

Reichweite des Funk-Moduls: 20 m

Übertragungsfrequenz: 433 MHz, 5 mW effektive Sendeleistung max.

Anzahl der kombinierten Einheiten: max. 30 Geräte

Spannung: 2x 1,5 V AA

Bedarf: <170 µA Stand-by-Modus, <80 mA Alarm-Modus

Bedarf Funk-Modul:

Empfangsmodus: <5 mA, Sendemodus <10 mA

Temperaturdetektor-Empfindlichkeit: 54 bis 70 °C

Rauchdetektor-Empfindlichkeit: 0,122 bis 0,189 dB/m

Maße: 120 x 120 x 35,5 mm

Gewicht: 120 g

Beschreibung des Rauchmelders

Vorderteil

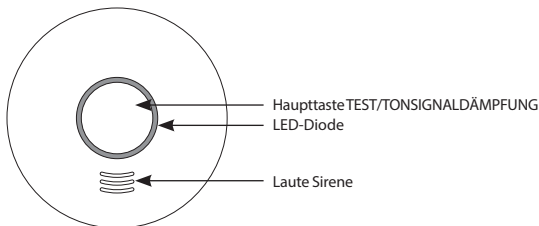

Rückseite

Einbaumethode der Montageabdeckung

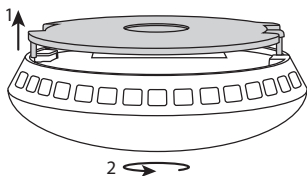

Einlegemethode der Batterie

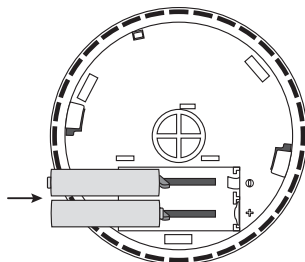

Einbau

Den Einbau muss eine kompetente Person durchführen.

Die Person, die die Montage durchführt, ist für den Einbau des Produktes in Übereinstimmung mit den geltenden Vorschriften verantwortlich.

Im Falle von Unsicherheiten bei dem Einbau, wenden Sie sich an qualifizierte Fachleute.

Der Rauchmelder ist nicht für die Verwendung in Wohnwagen geeignet.

Der Rauchmelder sollte möglichst in allen Wohnbereichen eingebaut sein, außer in der Küche, dem Badezimmer und der Garage. In jeder Etage eines Hauses, einschließlich des Treppenhauses, sollte mindestens ein Rauchmelder eingebaut sein.

Der Rauchmelder sollte an einer Stelle eingebaut sein, an der Sie ihn hören können, auch dann, wenn Sie schlafen. Beispielsweise auf dem Flur vor dem Schlafzimmer.

Bauen Sie den Rauchmelder an der Decke eines jeden Schlafzimmers und auf dem Flur vor dem Schlafzimmer ein. Falls der Flur länger als 9 m ist, bauen Sie den Rauchmelder an beiden Flurenden ein. Falls Sie ein mehrgeschossiges Haus haben, bauen Sie den Rauchmelder auf die gleiche Art und Weise in jeder Etage ein.

So werden Sie vor Rauch geschützt, der im Treppenhaus von der untersten Etage aus aufsteigt.

Bauen Sie im Keller den Rauchmelder an der Decke im untersten Teil des Treppenhauses ein.

Bauen Sie den Rauchdetektor nicht im Badezimmer und auch nicht in der Küche ein, da der Wasserdampf und Dampf von Speisen einen

Fehlalarm auslösen können. In der Garage könnte er auf die Auspuffgase aus Ihrem Fahrzeug reagieren.

Die Lüftungsöffnungen des Warngerätes dürfen nicht verdeckt sein.

Sprühen Sie keine Duftsprays in der Nähe des Rauchmelders und auch nicht auf den Rauchmelder.

Der Rauchmelder darf nicht ange malt werden.

Anmerkung:

Die landesspezifischen Vorschriften bezüglich der Anzahl und der Anbringung des Rauchmelders unterscheiden sich.

Im Falle von Unsicherheiten wenden Sie sich beispielsweise an die Feuerwehr.

Schaubild für die geeignete Anbringung des Rauchmelders

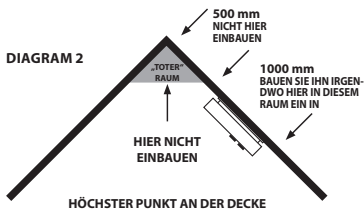
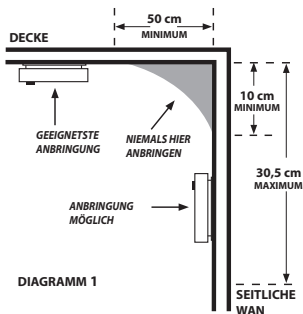

Montage des Warngerätes an der Wand

Bohren Sie zwei Löcher ($\varnothing 5 \text{ mm}$) in die Wand. Der Abstand zwischen den Löchern sollte 60 mm betragen. Schieben Sie die mitgelieferten Dübel in die Öffnungen, legen Sie die Montageplatte ein und mithilfe der Schrauben befestigen Sie ihn an der Wand.

Legen Sie in den Rauchmelder die Batterien ein und probieren Sie aus, ob er funktioniert, siehe Testmodus. Falls der Rauchmelder funktioniert, setzen Sie die Rückseite des Rauchmelders auf die Montageabdeckung an die zwei Befestigungspins und drehen Sie in Richtung des Pfeils, siehe Abbildung Einbaumethode der Montageabdeckung.

Einbaumethode der Montageabdeckung

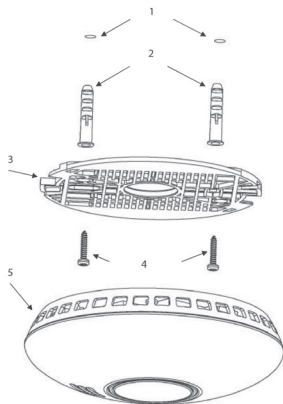
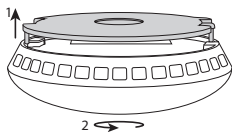

- | |
|--------------------------|
| 1. Öffnungen in der Wand |
| 2. Dübel |
| 3. Montageplatte |
| 4. Schrauben |
| 5. Rauchmelder |

INBETRIEBNAHME

Legen Sie die Batterien (2x 1,5 V AA) in das Batteriefach auf der Rückseite des Gerätes ein. Verwenden Sie nur alkalische Batterien des gleichen Typs, verwenden Sie keine wiederaufladbaren Batterien.

Beim Einlegen der Batterien in das Batteriefach mit den Plastikpins, achten Sie bitte auf die richtige Art und Weise des Einlegens!

Siehe Abbildung Einlegemethode der Batterie

Nach dem Einlegen der Batterie blinkt die rote LED-Diode.

Die rote Diode blinkt danach alle 40 Sekunden. Dies bedeutet, dass der Rauchmelder funktionstüchtig ist.

Hinweis:

Falls nicht alle Batterien eingelegt sind, lässt sich das Batteriefach nicht schließen! Das Einsetzen der Montageabdeckung schützt die Plastikpins im Batteriefach. Die Batterien und die eingesetzte Batterieabdeckung müssen immer vorhanden sein, da sie verhindern, dass sich die Batterien aus dem Batteriefach lösen.

TESTMODUS

Falls notwendig oder bei jedem Batteriewechsel können Sie die Funktion des Rauchmelders überprüfen. Drücken Sie lange die Haupttaste für etwa 5 Sekunden. Der Rauchmelder wird 3x hintereinander piepen (danach folgt eine Pause von 1,5 Sekunden) und es wird die rote LED blinken.

Falls vom Rauchmelder kein akustisches Signal ertönt, kontrollieren Sie die Funktionstüchtigkeit der Batterien und die Art und Weise des Einbaus.

Halten Sie die Haupttaste nicht länger als 12 Sekunden, sonst wechselt der Rauchmelder in den Verbindungsmodus mit anderen Einheiten.

Es ist möglich, dass während des Testens auch die anderen verbundenen Rauchmelder zu piepen beginnen (falls Sie mehrere Rauchmelder im Wohnbereich verwenden).

Nach dem Loslassen der Haupttaste sollten die anderen Rauchmelder innerhalb 1 Minute aufhören zu piepen.

Führen Sie 1x wöchentlich den Testmodus durch, damit sicher ist, dass der Alarm funktioniert.

Anmerkung:

Das akustische und das optische Signal beim Testen dient nur zur Information, dass der Rauchmelder funktioniert. Es bedeutet nicht, dass Rauch festgestellt wurde.

FEHLERSTATUS

Falls sich der Rauchmelder im Fehlerstatus befindet, funktioniert er nicht.

Der Fehlerstatus wird alle 40 Sekunden 1x durch ein Tonsignal und nach 20 Sekunden nach dem Tonsignal 1x durch das Blinken der roten LED angezeigt.

Tauschen Sie sofort die Batterien aus und kontrollieren Sie, ob der Rauchmelder beschädigt ist. Reinigen Sie die Öffnungen des Rauchmelders, beispielsweise mit einem Staubsauger. Führen Sie einen Funktionstest durch.

Falls nach dem Austauschen der Batterien ein Fehlerstatus angezeigt wird, wenden Sie sich an ein Service-Center.

ENTLADENE BATTERIEN

Entladene Batterien im Rauchmelder werden durch einen 1x Piepton/1x rotes Blinken der LED STATUS alle 40 Sekunden angezeigt.

Tauschen Sie sofort die Batterien aus. Verwenden Sie nur alkalische Batterien. Sie sollten keine wiederaufladbaren Batterien verwenden.

Führen Sie einen Funktionstest durch.

Es wird empfohlen, die Batterien 1x jährlich vorsorglich zu wechseln.

MANUELLES DÄMPFEN DES AKUSTISCHEN SIGNALS BEI EINER ENTLADENEN BATTERIE

Falls notwendig, kann das akustische Signal vorübergehend gedämpft werden.

Im Warmmodus drücken Sie die Haupttaste. Das akustische Signal wird für die Dauer von 8 Stunden gedämpft (gleichzeitig blinkt die LED alle 8 Sekunden).

ENDE DER LEBENSDAUER DES RAUCHMELDERS

Die Lebensdauer des Rauchmelders beträgt 10 Jahre ab Herstellung.

Nach dem Ablauf dieser Dauer darf der Rauchmelder nicht mehr verwendet werden und muss gegen ein neues Gerät ausgetauscht werden.

Das Austauschdatum des Rauchmelders ist auf dem Etikett auf der Rückseite bei dem Text „Gerät ersetzen“ aufgeführt.

Falls Sie mehrere Rauchmelder verwenden, denken Sie bitte daran, bei allen den Zeitpunkt des Austausches gegen ein Neugerät zu kontrollieren!

ALARM-BENACHRICHTIGUNGEN

Falls Rauch erkannt wird, beginnt der Rauchmelder ein akustisches/optisches Signal auszugeben.

Gleichzeitig ertönt 3x ein Tonsignal/blinkt 3x die rote LED. Danach wird für 1,5 Sekunden kein Tonsignal ausgegeben.

Die Länge des einzelnen Tonsignals/Blinkens beträgt 0,5 Sekunden.

Falls eine erhöhte Temperatur festgestellt wird (Brand) wird dauerhaft schnell hintereinander ein Tonsignal ertönen und gleichzeitig die rote LED blinken.

Die Länge des einzelnen Tonsignals/Blinkens beträgt in diesem Fall 0,2 Sekunden.

Falls Sie mehrere Rauchmelder über Funk verbunden haben und einige Rauchmelder beginnen, im Alarm-Modus zu sein, so geben die verbundenen Rauchmelder auch ein akustisches/optisches Signal und zwar ein 2x Piepton gefolgt von 1,2 Sekunden langer Stille.

Wenn ein Alarm ausgegeben wird, verlassen Sie sofort das Gebäude und achten Sie darauf, dass alle Personen das Gebäude verlassen haben.

Bleiben Sie nicht stehen, um Hilfe zu rufen oder um ihre Sachen mitzunehmen.

Kontaktieren Sie die zuständige Abteilung des integrierten Rettungssystems.

MANUELLES DÄMPFEN DES ALARMS BEI EINEM ALARM

Das akustische Alarmsignal lässt sich vorübergehend leiser stellen.

Drücken Sie die Haupttaste, das akustische Signal wird für die Dauer von 10 Minuten gedämpft.

Die Dämpfung des Tonsignals wird durch ein 1x Blinken der roten LED alle 8 Sekunden signalisiert.

Die Dämpfungsfunktion verwenden Sie nur in dem Fall, dass es sich um einen Falschalarm handelt, der beispielsweise durch Dämpfe, Kochdämpfe oder angebrannte Lebensmittel entstanden ist. Warten Sie bitte, bis die Luft wieder sauber ist.

Falls Sie mehrere Rauchmelder miteinander verbunden haben und sie befinden sich im Alarm-Modus, muss eventuell an jedem einzelnen Rauchmelder das Tonsignal gedämpft werden.

Entfernen Sie nicht die Batterien, damit Sie den Alarm-Modus nicht unterbrechen – der Rauchmelder wird nicht funktionieren!

RAUCHMELDER-FUNK-VERBINDUNG

Die Rauchmelder G5558 lassen sich untereinander über Funk verbinden. Diese Verbindung ermöglicht, dass bei dem Anzeigen eines Alarms durch einen einzelnen Rauchmelder ein lautes akustisches Signal ertönt (85 dB) und dies für alle anderen verbundenen Geräte. Diese Funktion ist sehr nützlich, insbesondere für größere mehrgeschossige Gebäude.

Hinweis: Angesichts dessen, dass der Rauchmelder mit einer Funk-Verbindung ausgestattet ist, stellen Sie den Rauchmelder nicht auf Metallflächen. Dies kann die Funkreichweite einschränken.

Für das Verbinden von weiteren Rauchmeldern verfahren Sie entsprechend der nachfolgenden Anweisungen:

VERBINDEN DER RAUCHMELDER

1. An dem ersten Rauchmelder drücken Sie lang für die Dauer von 12 Sekunden die Haupttaste. Die rote LED-Diode beginnt dauerhaft zu leuchten – der Rauchmelder ist für die Verbindung bereit (dieser Modus dauert 30 Sekunden, danach wechselt der Rauchmelder in den normalen Modus!).

Anmerkung: Falls Sie den Verbindungsmodus vorübergehend beenden möchten, drücken Sie kurz die Haupttaste, die rote LED hört auf zu leuchten.

2. An dem zweiten Rauchmelder drücken Sie für die Dauer von 1–2 Sekunden die Haupttaste. Gleichzeitig blinkt schnell an dem ersten und dem zweiten Rauchmelder die rote LED-Diode – beide Rauchmelder sind miteinander verbunden.

Falls Sie weitere Rauchmelder verbinden möchten, verfahren Sie erneut wie unter Punkt 2 beschrieben. Es können maximal 30 Rauchmelder miteinander verbunden werden. Denken Sie bitte daran, dass die maximale Funkreichweite 20 m beträgt. In einem bebauten Bereich kann sie auf 1/3 sinken.

LÖSCHEN DES SPEICHERS DER VERBUNDENEN RAUCHMELDER

1. An dem Rauchmelder drücken Sie lange für die Dauer von 16 Sekunden die Haupttaste.
2. Warten Sie, bis die rote LED-Diode schnell hintereinander zu blinken beginnt – lassen Sie danach die Haupttaste los.
3. Danach drücken Sie die Haupttaste 2x kurz hintereinander – bei dem zweiten Tastendruck ertönt ein Tonsignal und die rote LED hört auf zu leuchten – der Speicher des Rauchmelders ist gelöscht.

Auf diese Art und Weise können Sie nacheinander die Speicher von weiteren verbundenen Rauchmeldern löschen.

TESTEN DER VERBUNDENEN RAUCHMELDER

Drücken und halten Sie die Haupttaste des Rauchmelders für die Dauer von max. etwa 45 Sekunden. Nach und nach beginnen alle anderen verbundenen Rauchmelder ein Tonsignal abzugeben.

Auf diese Art und Weise überprüfen Sie, ob das Verbinden der Rauchmelder ordnungsgemäß verlaufen ist. Sie können den Alarm-Modus an den piependen Rauchmeldern löschen, indem Sie die Haupttaste drücken.

Die Rauchmelder wechseln in den manuellen Dämpfungsmodus, der 10 Minuten dauert.

Danach wechselt er automatisch in den normalen Modus.

Pflege und Instandhaltung

Das Produkt wurde so entworfen, dass es bei sachgemäßer Verwendung lange Jahre zuverlässig hält. Hier sind einige Tipps für die

richtige Bedienung:

- Bevor Sie mit dem Produkt zu arbeiten beginnen, lesen Sie bitte aufmerksam die Bedienungsanleitung durch.
- Nach 10 Jahren muss das Produkt durch ein neues ersetzt werden – siehe Austauschdatum auf der Rückseite. Reinigen Sie das Produkt regelmäßig – mindestens 1x monatlich. Saugen Sie mit dem Staubsauger den vorhandenen Staub und Schmutz aus den Ventilatoröffnungen des Produktes.
- Das Produkt darf nicht bemalt werden.
- Setzen Sie das Produkt nicht dem direkten Sonnenlicht, extremer Kälte und Feuchtigkeit und plötzlichen Temperaturschwankungen aus. Dies würde die Genauigkeit der Ablesungen senken.
- Stellen Sie das Produkt nicht an Plätze, die anfällig für Vibrationen und Erschütterungen sind – sie können das Produkt beschädigen.
- Setzen Sie das Produkt nicht übermäßigem Druck, Stoßen, Staub, hohen Temperaturen oder Feuchtigkeit aus – sie könnten eine Funktionsstörung des Produktes, eine kürzere energetische Haltbarkeit, eine Beschädigung der Batterien und eine Deformation der Plastikteile hervorrufen.
- Setzen Sie das Produkt nicht dem Regen, der Feuchtigkeit, tropfendem oder spritzendem Wasser aus.
- Stellen Sie das Produkt nicht an offene Feuerquellen, wie beispielsweise brennende Kerzen u.ä.
- Stellen Sie das Produkt nicht an Plätze, an denen keine ausreichende Luftzufuhr gewährleistet ist.
- Stecken Sie keine Gegenstände in die Lüftungsöffnungen des Produktes und decken Sie es nicht ab.
- Nehmen Sie keine Eingriffe in die inneren Schaltkreise des Produktes vor – das Produkt könnte beschädigt und die Gültigkeit der Garantie beendet sein. Das Produkt sollte nur von einem Fachmann repariert werden.
- Zur Reinigung verwenden Sie ein weiches Tuch. Verwenden Sie keine Lösungs- und Reinigungsmittel – sie könnten die Plastikteile zerkratzen und den elektrischen Stromkreis stören.
- Tauchen Sie das Produkt nicht unter Wasser oder in andere Flüssigkeiten.
- Bei der Beschädigung oder bei Mängeln an dem Gerät, führen Sie keine Reparaturen selbst durch. Geben Sie den Rauchmelder zur Reparatur zu Ihrem Händler, bei dem Sie ihn gekauft haben.

- Dieses Gerät ist nicht für die Verwendung durch Personen vorgesehen (Kinder eingeschlossen), die verminderte körperliche, sensorielle oder geistige Fähigkeiten haben oder eine Unfähigkeit oder einen Mangel an Kenntnissen und Fähigkeiten haben, die sie von der sicheren Verwendung des Gerätes abhalten, falls sie nicht beaufsichtigt werden oder falls sie nicht hinsichtlich der Verwendung dieses Gerätes von einer Person, die für ihre Sicherheit verantwortlich ist, eingewiesen wurden. Kinder müssen beaufsichtigt werden, um sicher zu gehen, dass sie nicht mit dem Gerät spielen.



Werfen Sie nach dem Ende der Lebensdauer das Produkt und die Batterien nicht in den ungetrennten kommunalen Müll. Bringen Sie es zu einer Sammelstelle für getrennte Abfälle. Durch die ordnungsgemäße Entsorgung dieses Produkts helfen Sie mit, negative Auswirkungen auf die menschliche Gesundheit und die Umwelt zu verhindern. Das Recycling der Werkstoffe schont natürliche Ressourcen. Detaillierte Informationen zum Recycling dieses Produkts erhalten Sie bei Ihrer Stadtverwaltung, bei einem Entsorgungsdienst für Haushaltsabfälle oder bei der Verkaufsstelle, bei der Sie das Produkt gekauft haben.

Service-Center: EMOS spol. s.r.o., Lipnická 2844, Píšov, 750 02

Unternehmen: Siterwell Electronics CO., limited No.666 Qingfeng Road, Jiangbei District, Ningbo, Zhejiang Province, China

EMOS spol. s.r.o. erklärt, dass GS558 in Übereinstimmung mit den Grundanforderungen und weiteren zugehörigen Bestimmungen der EU-Richtlinie 2014/53/EU ist. Das Gerät kann innerhalb der EU frei betrieben werden.

Die Konformitätserklärung finden Sie auf folgender Webseite: <http://www.emos.eu/download>

UA | Сигналізатор диму GS558

Ця інструкція вміщує важливу інформацію безпеки при установці і експлуатації сигналізаційного приладу. Уважно прочитайте цю інструкцію та її збережіть для майбутнього використання. З обслугою сигналізатора ознайомте всіх мешканців будинку.

Створіть план евакуації на випадок пожежі і щомісячно проводьте тренування. Всі жителі будинку повинні бути знайомі з сигналами сигналізації, щоб вони могли негайно на неї реагувати.

Цей сигналізатор дозволяє виявити повільний, тліючий вогонь, який супроводжується густим чорним димом і може тривати кілька годин, перш ніж вони перетворяться у велику пожежу.

Увага:

Коли у вас відбуваються будівельні роботи під час яких піднімається порох, сигналізатор диму необхідно зняти з монтажної пластини, щоб уникнути забруднення. Якщо по будь-якій причині це не можливо, під час проведення роботи отвори сигналізатора необхідно прикрити наприклад, целофановим пакетом. Прикритий сигналізатор не може виявити вогню і диму, тому кожен день після закінчення робіт його відкрийте.

Технічна інформація:

Тип сигналізатора: фото-електронний елемент

Відповідно стандартних норм EN 14604:2005/AC:2008

Термін служби пристрою: 10 років

Робоча температура і вологість: від 0 до +40 °C, від 5 до 90 % (без конденсації)

Ступінь захисту: IP20

Акустичний звуковий сигнал: >85 дБ на відстані 3 м

Діапазон бездротового модуля: 20 м

Частота передачі: 433 МГц, 5 мВт е.р. макс.

Кількість сполучених одиниць: макс. 30 шт

Живлення: 2x 1,5 В АА

Видатність: <170 мА в режимі очікування, <80 мА режим сигналізації

Видатність бездротового модуля:

Режим приймача: <5 мА, режим передавача: <10 мА

Чутливість сигналізації температури: від 54 до 70 °C

Чутливість сигналізації диму: від 0,122 до 0,189 дБ/м

Розміри: 120 × 120 × 35,5 мм

Вага: 120 г

Описання сигналізатора

Передня частина

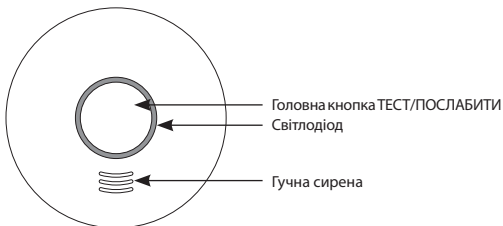

Задня сторона

Спосіб розміщення монтажного корпусу.

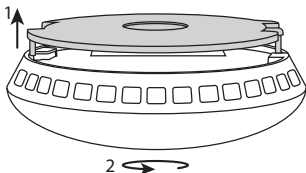

Спосіб вкладання батарейки

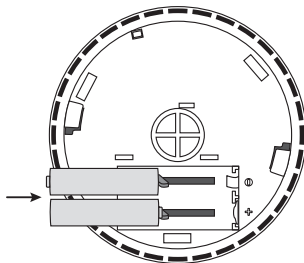

Установка

Установка повинна виконуватися кваліфікованим фахівцем.

Особа, яка здійснює монтаж відповідає за установку продукту відповідно до діючих правил.

У разі виникнення сумнівів відносно установки, проконсультуйтеся з кваліфікованим фахівцем.

Сигналізатор не призначений для використання в житлових трейлерах.

Сигналізатор диму ідеально, щоб був установлений у всіх кімнатах будинку, за винятком кухні, ванних кімнат і гаражів. На кожному поверсі будинку, включаючи сходи повинен бути розміщений хоча один сигналізатор диму.

Сигналізатор диму повинен бути розташований в місці, де ви його почуєте і уві сні, наприклад, в коридорі біля спальні.

Сигналізатор становить на стелі кожної спальні і в коридорі перед спальнюю. Якщо коридор довше 9 м, встановіть сигналізатор на обох кінцях.

Якщо у Вас є двоповерховий будинок, встановіть сигналізатори таким же чином, на кожному поверсі.

Так будете захищені від диму, що піднімається вгору по сходах з нижнього поверху.

Встановіть сигналізатор в підвалі на стелі, в нижній частині сходів.

Не встановлюйте сигналізатор диму у ванній кімнаті або на кухні, водяна пара і пар з їжі може викликати підробку сигналу тривоги. У гаражі мігби реагувати на вихлопні гази з вашого автомобіля. Вентиляційні отвори сигнального пристрою, не повинні бути закриті.

Не розпилюйте аерозольні продукти біля сигнального пристрою ані на нього.

Сигнальний пристрій не дозволяється фарбувати.

Примітка: Державні правила щодо кількості та розміщення сигналізаторів диму різні.

У разі виникнення сумнівів, зверніться наприклад до пожежної бригади.

Схема відповідного розміщення сигналізації

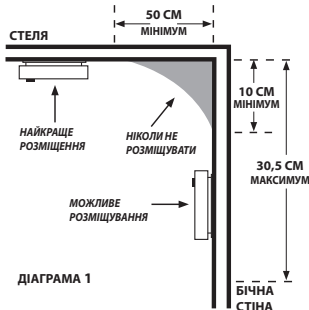

ВСТАНОВЛЕННЯ ПРИСТРОЮ НА СТІНУ

Просвердліть два отвори до стіни (Ø 5 мм), відстань між отворами повинна бути 60 мм.

В отвори, вставте додані дюбеля, прикладіть монтажну пластину і за допомогою гвинтів прикріпіть її на стіну.

У сигналізатор вставте батарейки і перевірте його роботу, див. режим тестування.

Якщо сигналізатор працює, насадіть задню сторону сигналізатора на корпус котрий установлюється у іксатори, що виступають і поверніть в напрямку стрілки див. малюнок Спосіб насадження корпусу.

Спосіб насадження корпусу

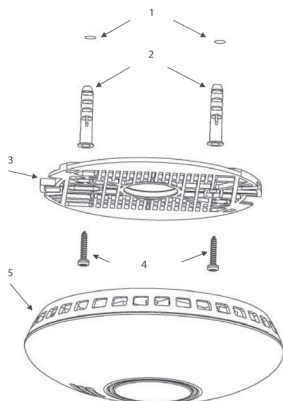
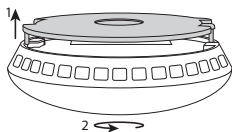

- | |
|----------------------|
| 1. Отвори в стіні |
| 2. Дюбелі |
| 3. Монтажна пластина |
| 4. Гвинти |
| 5. Сигналізатор |

ПУСК В ЕКСПЛУАТАЦІЮ

Вставте батарейки (2x 1,5 В АА) в батарейний відсік на задній стороні пристрою.

Використовуйте тільки лужні батарейки одного і того ж типу, ніколи не використовуйте зарядні батарейки.

При встановленні батарейок в пластиковий відсік з виступом, зверніть увагу на спосіб їх вставлення! Див. малюнок Спосіб установки батарейок.

Після установки батарейок мигне червоний світлодіод.

Потім червоний світлодіод мигне кожні 40 секунд, це означає, що сигналізатор знаходиться в робочому стані.

Попередження:

Якщо не будуть вставлені всі батарейки, не зможете закрити кришку корпусу!

Насадити кришку корпусу боронить пластиковий виступ у батарейному відсіку.

Необхідно завжди мати встановлені батарейки, і насаджено кришку відсіку, яка запобігає випаданню батарейок з батарейового відсіку.

РЕЖИМ ТЕСТУВАННЯ

У разі необхідності або при кожній заміні батарейки, можете перевірити роботу сигналізатору.

Натисніть головну кнопку та притримайте її протягом 5 секунд.

Режим тестування виконуйте 1 раз в тиждень, щоб переконатися, що сигналізація працює, сигналізатор 3 рази по собі видасть сигнали (потім буде пауза 1,5 секунди) і буде мигати червоний світлодіод.

Якщо сигналізатор не вдасть акустичний сигнал, перевірте роботу батарейок та спосіб їхнього вкладення.

Не тримайте головну кнопку довше 12 секунд, в іншому випадку сигналізатор переходить в режим сполучення з іншими одиницями.

Можливо, що під час тестування почнет подача звукового сигналу та інші спарені сигнали тривоги (якщо ви використовуєте кілька аварійних сигналів в житловому просторі).

Після відпускання кнопки, мали б інші сигнали тривоги припинили подачу сигналу до 1 хвилини. Режим тестування робіть 1 раз в тиждень, щоб переконатися, що система працює.

Примітка:

Акустичний і оптичний сигнал під час тестування служить тільки як інформація про те, що сигналізація в робочому стані.

Це зовсім не означає, що була виявлена наявність диму.

СТАН ПОМИЛКИ

Коли сигналізація знаходиться в стані помилки, пристрій.

Стан помилки сигналізується кожних 40 секунд 1 звуковим сигналом, а після 20-ти секунд від подачі сигналу, 1 раз мигне червоний світлодіод.

Негайно замініть батарейки і перевірте, чи сигналізатор не був пошкоджений, очистіть вентиляційні отвори сигналізатора, напр. пирососом. Перевірте роботу сигналізатора.

Якщо і після заміни батарейок буде повідомлено про стан помилки, зверніться в сервісний центр.

РОЗРЯДЖЕНІ БАТАРЕЙКИ

Розряджені батарейки у сигналізації сигналізуються одночасно 1 раз звуковим сигналом/1 раз миганням червоного світлодіоду кожних 40 сек.

Негайно замініть батарейки. Використовуйте тільки лужні батарейки, невикористовуйте зарядні батарейки.

Перевірте роботу сигналізатора.

Рекомендуємо превентивно 1 раз в рік міняти батарейки.

ПОСЛАБЛЕННЯ АКУСТИЧНОГО СИГНАЛУ В РУЧНУ ПРИ РОЗРЯДЖЕННІ БАТАРЕЙОК

При необхідності, ви можете тимчасово послабити звуковий сигнал.

У режимі попередження натисніть головну кнопку, акустичний сигнал буде послаблений протягом 8 годин (паралельно червоний світлодіод мигає кожних 8 секунд).

КІНЕЦЬ СТРОКУ СЛУЖБИ СИГНАЛІЗАТОРА

Строк служби сигналізатора становить 10 років від виробництва.

Після закінчення цього строку він не повинен бути використаний і повинен бути замінений новим приладом.

Дата заміни сигналізатора знаходиться на щитку, що на зворотній стороні в тексті „Пристрій заміни.“ Якщо використовуєте кілька сигналізаторів, не забудьте на них перевірити дату для заміни новими!

ПОПЕРЕДЖЕННЯ ПРО СИГНАЛІЗАЦІЮ

У разі виявлення диму сигналізатор почне видавати акустичний/оптичний сигнал.

Одночасно, повторно 3 рази прозвучить/3 рази мигне червоний світлодіод, після цього буде 1,5 секунди тихо.

Довжина одного сигналу/мигання 0,5 секунди.

У разі виявлення підвищеної температури (пожежі) постійно та швидкій послідовно буде сигналізувати та мигати червоний світлодіод.

Довжина одного сигналу/мигання у цьому випадку становить 0,2 секунди.

У разі, якщо у вас є бездротове підключення декількох сигналізаторів, а один із сигналізаторів почне сигналізувати, то інші спарені детектори також починають давати акустичний/оптичний сигнал а іменно, 2 рази швидке видавання звуку по котрому слідує 1,2 секунди тишини.

При виявленні тривоги негайно залишіть будівлю і переконайтеся, чи всі особи покинули будівлю. Не зупиняйтеся, щоб покликати когось на допомогу або зібрати свої речі.

Інформуйте відповідну групу інтегрованої системи порятунку.

РУЧНЕ ПОСЛАБЛЕННЯ СИГНАЛІЗАЦІЇ ПРИ СИГНАЛІЗАЦІЇ

Акустичний сигнал сигналізації можливо тимчасово послабити.

Натисніть головну кнопку, акустичний сигнал послабиться протягом 10 хвилин.

Послаблення буде сигналізуватися миготінням червоний світлодіоду 1 раз кожних 8 секунд.

Функцію послаблення використовуйте тільки у разі, коли говориться про помилку сигналізації викликану, наприклад парюю, випаром від приготування їжі або спалення їжі. Зачекайте, поки повітря не буде чисте.

Якщо маєте кілька спарованих сигналізаторів, що знаходяться в аварійному режимі, необхідно провести послаблення на кожному сигналізаторі окремо.

Не виймайте батарейки, щоб скасувати аварійний режим - сигналізатор не працюватиме!

БЕЗДРОВОТІ ПІДКЛУЧЕННЯ СИГНАЛІЗАТОРІВ

Сигналізатори диму G558 можуть взаємно бездроту з'єднуватися. Це з'єднання дозволяє, щоб при індикації сигналізації одним сигналізатором диму пройшов гучний акустичний сигнал (85 дБ) і для всіх інших підключених пристроїв. Ця функція особливо корисна для великих багатопверхових будівель. Увага: Оскільки сигналізатор оснащений бездротовим зв'язком, його не поміщайте на металевій підкладці. Це може зменшити радіус дії бездротового зв'язку.

Для спарування додаткових сигналізаторів, дійте згідно наступної інструкції:

СПАРУВАННЯ СИГНАЛІЗАТОРІВ

1. На першому сигналізаторі, натисніть і притримайте головну кнопку протягом 12 секунд. Червоний світлодіод почне безперервно світитися - сигналізатор готовий до спарування (цей режим триває 30 секунд, а потім сигналізатор переходить в нормальний режим роботи!).

Примітка: Якщо хочете передчасно закінчити режим спарування передчасно закінчити, коротко натисніть головну кнопку, червоний світлодіод перестане світитися.

2. На другому сигналізаторі, натисніть головну кнопку протягом 1–2-ох секунд. Одночасно на першому і другому сигналізаторі кілька разів повторно замигає червоний світлодіод - обидва сигналізатори з'єднані.

Якщо хочете спарувати додаткові сигналізатори, знову дійте згідно пункту 2. Це дозволяє спарувати разом максимум 30 шт. сигналізаторів. Майте на увазі, що бездротова досяжність чинить максимально 20 м. У забудованому просторі може знизитися навіть на 1/3.

АНУЛЮВАННЯ ПАМ'ЯТІ СПАРОВАНИХ СИГНАЛІЗАТОРІВ

1. На сигналізатору, натисніть і протягом 16 секунд притримайте головну кнопку.
2. Зачекайте, поки червоний світлодіод почне швидко мигати - відпустіть головну кнопку.
3. Потім коротко 2 рази натисніть головну кнопку – під час другого натиску прозвучить звуковий сигнал, а червоний світлодіод перестане світитися - пам'ять сигналізатора анульована.

Таким чином, можете поступово анулювати пам'ять в інших спарованих сигналізаторів.

ТЕСТУВАННЯ СПАРОВАНИХ СИГНАЛІЗАТОРІВ

Натисніть і притримайте головну кнопку сигналізатора максимально прибл. 45 секунд.

Поступово починають сигналізувати всі інші спарені сигналізатори.

Таким чином перевірите, що спарування сигналізаторів відбулося як слід.

Стисненням головної кнопки анулює режим тривоги в сигналізатору із звуковим сигналом.

Сигналізатори перейдуть в режим ручного послаблення звукового сигналу, який триває 10 хвилин.

Потім автоматично перейдуть в нормальний режим роботи.

Догляд та обслуговування

Виріб сконструйований так, щоб при охайному поводженні з ним, надійно працював багато років.

Тут знаходиться декілька рад для правильного обслуговування:

- Перед тим, як почнете виробом користуватися уважно прочитайте інструкцію для користувача.
- Виріб необхідно після 10 років замінити новим – див. дата замінення на задній стороні. Виріб слід регулярно чистити - принаймні 1 раз на місяць. Обережно пилососіть наявний порох та бруд з вентиляційних отворів виробу.
- Виріб забороняється фарбувати.
- Виріб не піддавайте прямому сонячному промінню, надзвичайному холоду і вологості та різким змінам температури. Це могло б знизити точність знімання.
- Виріб не поміщайте у місцях де буває вібрація чи трясіння - можуть причинити його пошкодження
- Виріб не піддавайте надзвичайному тиску, ударам, пороху, високій температурі або вологості - це могло б причинити зниження функції виробу, коротшу енергетичну витримку, пошкодження батареї чи деформацію пластмасових частин.
- Виріб не піддавайте дощу та вологості, каплям та бризам води.
- Не поміщайте на виріб жодне джерело відкритого вогню, напр. запалену свічку та інше.
- Не поміщайте виріб в місцях, де не достатньо забезпечена циркуляція повітря.
- Не всовуйте у простір вентиляції виробу жодних предметів, виріб нічим не закривайте.
- Не втручайтеся у внутрішні електричні контури виробу – цим можемо його пошкодити та автоматично цим закінчити гарантійний строк. Виріб мав би ремонтувати тільки кваліфікований спеціаліст.
- Для чищення використовуйте вологу, м'яку ганчірку. Не використовуйте розчинники, ні миючі заходи – можуть пошкрябати пластмасові частини та порушити електричні контури.
- Виріб не занурюйте у воду та іншу рідину.
- Пошкоджений чи дефектний виріб самі не ремонтуйте. Здайте його для ремонту у магазин де ви його придбали.
- Цей пристрій не призначений для користування особам (включно дітей), для котрих фізична, почуттєва чи розумова нездібність, чи не достаток досвіду та знань забороняє ним безпечно користуватися, якщо така особа не буде під доглядом, чи якщо не була проведена для неї інструктаж відносно користування споживачем відповідною особою, котра відповідає за її безпечність. Необхідно дивитися за дітьми та забезпечити, щоб з пристроєм не гралися.



Після закінчення строку служби ні виріб ні батарейки не викидайте як несортований побутовий відхід, для цього, використовуйте призначені місця сортування відходів. Правильною ліквідацією виробу запобігаєте негативному впливу на здоров'я людини і навколишнє середовище. Переробка матеріалів сприяє охороні природних ресурсів. Для отримання більш детальної інформації про утилізацію цього продукту вам надасть місцевий орган, організація по переробці побутових відходів або магазин де ви цей виріб придбали.

Servisniy centr:
TOB EMOS
Lipnitska 2844
Przerov
750 02

Zavod:
Siterwell Electronics CO., limited No.666 Qingfeng Road,
Jiangbei District, Ningbo, Zhejiang Province, China

TOB «Emos spol.» povodomlya, sho GS558 vidpovidaє osnovnim vimoгам ta inshim vidpovidnim polozhenням Директиви 2014/53 / ЄС. Пристроєм можливо користуватися в ЄС. Декларація відповідності є частиною інструкції длякористування або можливо її знайти на веб-сайті: <http://www.emos.eu/download>.

RO | Detector de fum GS558

Acest manual conține informații importante de siguranță privind instalarea și utilizarea detectorului. Citiți cu atenție acest manual și păstrați-l pentru utilizare ulterioară. Familiarizați pe toți locatarii clădirii cu funcționarea detectorului.

Elaborați planul de evacuare pentru eventualitatea incendiului și în fiecare lună efectuați exersarea lui. Toți locatarii clădirii ar trebui familiarizați cu semnalele detectorului, pentru a putea reacționa fără întârziere. Acest detector facilitează detectarea flăcării moacă ușor, care este însoțită de fum negru și poate să dureze câteva ore, până se transformă în incendiu de proporții.

Atenționare:

Dacă sunt efectuate lucrări de construcție însoțite de praf, detectorul ar trebui scos din placa de montaj, pentru a preveni contaminarea lui cu impurități. Dacă acest lucru nu este posibil din anumite motive, orificiile detectorului trebuie acoperite în timpul lucrărilor, de ex. cu pungă de plastic.

Detectorul acoperit nu detectează incendiul nici fumul, după încetarea lucrărilor trebuie descoperit în fiecare zi.

Informații tehnice:

Tip senzor: element foto-electronic

În conformitate cu norma: EN 14604:2005/AC:2008

Viabilitatea dispozitivului: 10 ani

Temperatura și umiditatea de funcționare: 0 la +40 °C, 5 la 90 % (fără condensare)

Grad de protecție: IP20

Semnalizare acustică: >85 dB la distanța de 3 m

Raza de acțiune a modului fără fir: 20 m

Frecvența de transmisie: 433 MHz, 5 mW e.r.p. max.

Număr de unități asociate: max. 30 buc

Alimentarea: 2x 1,5 V AA

Consum: <170 μA regim standby, <80 mA regim alarmă

Consumul modului fără fir:

Regim receptor: <5 mA, regim emițător: <10 mA

Sensibilitatea detecției temperaturii: 54 la 70 °C

Sensibilitatea detecției fumului: 0,122 la 0,189 dB/m

Dimensiuni: 120 x 120 x 35,5 mm

Greutate: 120 g

Descrierea detectorului

Partea din față

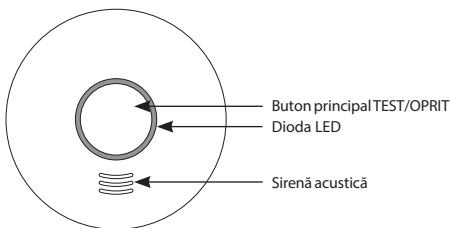

Partea din spate

Modul de atașare a capacului de monta

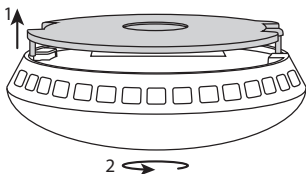

Modul de introducere a bateriilor

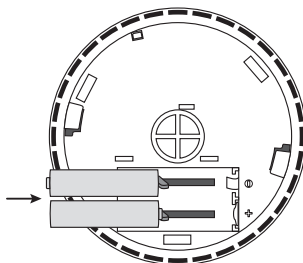

Instalarea

Instalarea trebuie executată de către o persoană competentă.

Persoana care execută montajul este responsabilă pentru instalarea produsului în conformitate cu reglementările valabile. În caz de nedumeriri privind instalarea apelați la specialiștii calificați.

Detectorul nu este destinat spre utilizare în caravane locuibile.

În caz ideal detectorul de fum ar trebui să fie în fiecare încăpere, cu excepția bucătăriei, băii și garajelor. La fiecare etaj al clădirii, inclusiv scări, ar trebui amplasat cel puțin un detector de fum.

Detectorul de fum ar trebui să fie amplasat la locul din care îl auziți și în timpul somnului, de exemplu pe coridorul din fața dormitorului. Instalați detectorul de fum pe tavanul fiecărui dormitor și pe coridorul din fața dormitorului. Dacă coridorul este mai lung de 9 m, instalați detectorul la ambele capete. Dacă aveți clădire cu mai multe etaje, instalați detectoare în mod similar la fiecare etaj.

Veți fi astfel protejați de fumul care se ridică pe scări din etajul inferior.

În beci instalați detectorul de fum pe tavan în partea de jos a scării.

Nu instalați detectorul de fum în băi nici bucătăriei, aburii de apă din alimente ar declanșa alarme false.

În garaje ar putea reacționa la gazele de eșapament din automobilul dumneavoastră.

Orificiile de aerisire ale dispozitivului de avertizare să nu fie astupate.

Nu stropiți cu aerosoli în apropierea ori pe dispozitivul de avertizare.

Nu vopsiți dispozitivul de avertizare.

Mențiuni:

Reglementările naționale în privința numărului și amplasării detectoarelor de fum diferă.

În caz de nedumeriri consultați-vă de exemplu cu Brigada de pompieri.

Schema amplasării adecvate a detectorului

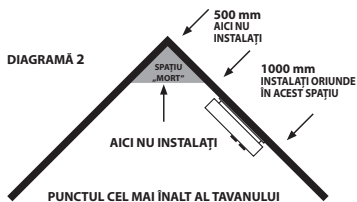
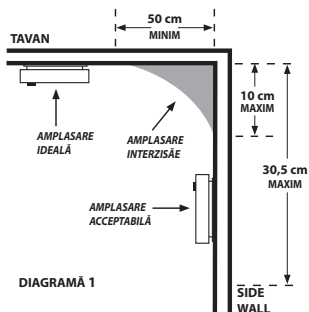

INSTALAREA DISPOZITIVULUI PE PERETE

Executați două găuri (ø 5 mm) în perete, distanța dintre găuri ar trebui să fie de 60 mm.

În aceste găuri introduceți diblurile atașate, cu ajutorul șuruburilor fixați placa de montaj pe perete.

În detector introduceți bateriile și verificați funcționalitatea acestuia, vezi Regim de testare.

Dacă detectorul este funcțional, atașați partea din spate a detectorului pe capacul de montaj în două proeminențele de fixare și răsuciți în sensul săgeților, vezi ilustrația Modul de atașare a capacului de montaj.

Modul de atașare a capacului de montaj

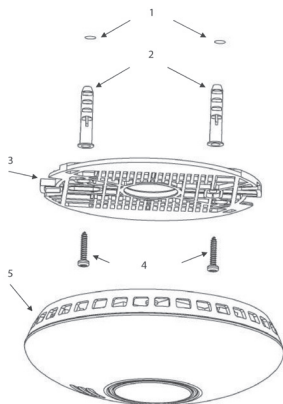
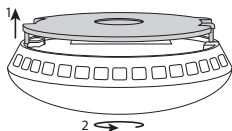

1. Găuri în perete
2. Dibluri
3. Placa de montaj
4. Șuruburi
5. Detector

PUNEREA ÎN FUNCȚIUNE

Introduceți bateriile (2x 1,5 V AA) în locașul bateriilor pe partea din spate a dispozitivului.

Folosiți doar baterii alcaline de același tip, nu folosiți baterii reincărcabile.

La introducerea bateriilor în locașul cu proeminențe de plastic, fiți atenți la modul de introducere!

Vezi ilustrația Modul de introducere a bateriilor.

După introducerea bateriilor clipește dioda LED roșie.

Dioda roșie va clipi apoi la fiecare 40 de secunde, ceea ce înseamnă că detectorul este funcțional.

Atenționare:

Dacă nu sunt introduse toate bateriile, nu se poate atașa capacul de montaj!

Atașarea capacului de montaj este blocată de proeminența de plastic sub locașul bateriilor.

Este necesar ca bateriile să fie introduse și atașat capacul de montaj, care împiedică desprinderea bateriilor din locașul bateriilor.

REGIM DE TESTARE

În caz de necesitate sau la fiecare înlocuire a bateriilor puteți verifica funcționalitatea detectorului.

Apăsăți și țineți cca 5 secunde butonul principal, detectorul va piui de 3x la rând (apoi va urma o pauză de 1,5 secunde) și va clipi LED roșie.

Dacă detectorul nu va emite semnal acustic, verificați funcționalitatea bateriilor și modul de montare.

Nu țineți butonul principal mai mult de 12 secunde, altfel detectorul trece în regimul de asociere cu alte unități.

S-ar putea ca în timpul testării să se declanșeze piuitul celorlalte alarme asociate (dacă folosiți mai multe alarme în spațiul de locuit).

După eliberarea butonului principal ar trebui să se oprească în 1 minut piuitul celorlalte alarme.

Folosiți regimul de testare 1x pe săptămână, pentru a vă asigura că alarma este funcțională.

Mențiune:

La testare semnalul acustic și optic servește doar ca informație că detectorul este funcțional. Nu înseamnă că ar fi fost detectată prezența fumului.

STARE DE EROARE

Dacă detectorul este în stare de eroare, nu este funcțional.

Starea de eroare este indicată la fiecare 40 de secunde prin piuit 1x și după 20 de secunde de la piuit prin 1x clipirea LED roșu. Înlocuiți imediat bateriile și verificați dacă detectorul nu este deteriorat, curățați orificiile detectorului de ex. cu aspirator. Efectuați testul funcționalității.

Dacă și după înlocuirea bateriilor va fi indicată starea de eroare, apăsați la centrul de service.

BATERII DESCĂRCATE

Bateriile descărcate în alarmă sunt indicate concomitent prin piuit 1x/1x clipirea LED roșii la fiecare 40 de secunde.

Înlocuiți imediat bateriile. Folosiți doar baterii alcaline, nu folosiți baterii reincărcabile.

Efectuați testul funcționalității.

Din motive preventive recomandăm înlocuirea bateriilor de 1x pe an.

OPRIREA MANUALĂ A SEMNALULUI ACUSTIC LA BATERIE DESCĂRCATĂ

În caz de necesitate se poate opri temporar semnalul acustic.

În regimul de avertizare apăsați butonul principal, semnalul acustic va fi oprit timp de 8 ore (concomitent va clipi dioda LED roșie la fiecare 8 secunde).

SFĂRȘITUL VIABILITĂȚII DETECTORULUI

Viabilitatea detectorului este de 10 ani de la fabricație.

După expirarea acestui termen detectorul nu se mai poate folosi și trebuie înlocuit cu dispozitiv nou.

Data de înlocuire este indicată pe eticheta din partea din spate lângă textul „Înlocuiți dispozitivul”.

Dacă folosiți mai multe detectoare, nu uitați să verificați la fiecare data înlocuirii cu altul nou!

AVERTIZARE ASUPRA ALRMEI

În cazul detectării fumului, detectorul începe să emită semnal acustic/optic.

Concomitent va pui repetat de 3x/clipi de 3x dioda LED, va urma o pauză de 1,5 secunde.

Durata unui puiit/clipiri este de 0,5 secunde.

În cazul constatării temperaturii ridicate (incendiului) va pui și clipi continuu dioda LED roșie.

Durata unui puiit/clipiri este în acest caz de 0,2 secunde.

În caz că vor fi conectate fără fir câteva detectoare și un detector intră în regim de alarmă, atunci celelalte detectoare asociate încep să emită, de asemenea, semnal acustic/optic și aceasta de 2x puiit rapid urmat de o pauză lungă de 1,2 secunde.

La constatarea alarmei evacuați fără întârziere clădirea și asigurați-vă că toate persoanele au părăsit clădirea.

Nu vă opriți pentru chema ajutor ori strânge obiectele personale.

Contactați unitatea competentă a sistemului integrat de salvare.

OPRIREA MANUALĂ A ALARMEI DECLANȘATE

Semnalul acustic se poate opri temporar.

Apăsăți butonul principal, semnalul acustic se oprește timp de 10 minute.

Oprirea va fi semnalizată de clipirea 1x a diodei LED roșii la fiecare 8 secunde.

Funcția opririi o folosiți doar în caz că este vorba de alarmă falsă provocată de exemplu de vapori, vapori din gătit ori alimente arse. Așteptați până se curăță aerul.

Dacă aveți asociate mai multe detectoare și vor fi în regim de alarmă, eventuala oprire trebuie efectuată separat la fiecare detector.

Nu îndepărtați bateriile pentru a opri modul alarmei – detectorul nu va fi funcțional!

INTERCONECTAREA FĂRĂ FIR A DETECTOARELOR

Detectoarele de fum GS558 se pot interconecta între ele fără fir. Această interconectare permite ca alarma indicată de un detector de fum să fie semnalizată acustic (85 dB) și de toate celelalte dispozitive conectate. Această funcție este utilă mai ales pentru clădiri mai mari cu mai multe etaje.

Atenționare: Având în vedere că detectorul este dotat cu conectare fără fir, nu amplasați detectorul (y) pe suport de metal. Aceasta ar putea reduce raza de acțiune.

Pentru asocierea altor detectoare procedați conform următoarelor indicații:

ASOCIEREA DETECTOARELOR

1. Pe primul detector apăsați lung butonul principal pe 12 secunde. Dioda LED roșie începe să lumineze continuu – detectorul este pregătit pentru asociere (acest regim durează 30 de secunde, apoi detectorul trece în regim normal!).

Mențiune: Dacă doriți să încheiați mai repede regimul de asociere, apăsați scurt butonul principal, dioda LED încetează să lumineze.

2. Pe al doilea detector apăsați butonul principal pe 1–2 secunde. Concomitent pe primul și al doilea detector va clipi de câteva ori la rând dioda LED roșie – ambele detectoare sunt interconectate.

Dacă doriți să asociați alte detectoare, procedați din nou conform punctului 2. Astfel puteți să asociați între ele maxim 30 buc de detectoare. Aveți în vedere că raza maximă de acțiune este de 20 m. În spațiu construit poate să scadă până la 1/3.

RESETAREA MEMORIEI DETECTOARELOR ASOCIATE

1. Pe detector apăsați lung butonul principal pe 16 secunde.
2. Așteptați până începe să clipească continuu dioda LED roșie – eliberați butonul principal.
3. Apoi apăsați de 2x la rând butonul principal – la a doua apăsare se aude puiit și dioda LED roșie se stinge - memoria detectorului este resetată.

În acest mod puteți să resetați la rând memoria altor detectoare asociate.

TESTAREA DETECTOARELOR ASOCIATE

Apăsăți și țineți butonul principal timp de max. cca 45 de secunde.

Încep să piue treptat toate celelalte detectoare asociate.

În acest mod verificați că asocierea detectoarelor s-a desfășurat cu succes.

Regimul alarmei îl anulați la detectoarele declanșate prin apăsarea butonului principal.

Detectoarele trec în regimul opririi manuale a alarmei, care durează 10 minute.

Apoi trec automat în regim normal.

Grija și întreținerea

Produsul este proiectat astfel, ca la o manipulare adecvată să funcționeze corect ani îndelungați. Iată câteva recomandări pentru o manipulare corectă:

- Înainte de folosirea produsului, citiți cu atenție manualul de utilizare.
- După 10 ani produsul trebuie înlocuit cu altul nou – vezi data înlocuirii pe partea din spate. Curățați produsul în mod regulat – minim 1 x pe lună. Cu un aspirator curățați cu atenție praful ori eventuale impurități din orificiile de aerisire a produsului.
- Este interzisă vopsirea produsului.
- Nu expuneți produsul la lumina directă a soarelui, temperatură și umiditate extremă și la variații bruște de temperatură. S-ar diminua precizia detectării.
- Nu amplasați produsul în locuri expuse vibrațiilor și zguduitorilor - ar putea provoca deteriorarea lui.
- Nu expuneți produsul la presiune excesivă, izbituri, praf, temperatură sau umiditate extremă - ar putea provoca defectarea funcționalității produsului, scurtarea autonomiei energetice, deteriorarea bateriilor și deformarea componentelor de plastic.
- Nu expuneți produsul la ploaie nici umiditate, stropi sau jeturi de apă.
- Pe produs nu așezați surse de foc deschis, de ex. lumânare aprinsă etc.
- Nu amplasați produsul în locuri fără flux de aer îndestulător.
- Nu introduceți în orificiile de aerisire niciun fel de obiecte, nu acoperiți produsul.
- Nu interveniți la circuitele electrice interne ale produsului – acestea ar putea provoca deteriorarea lui și încetarea automată a valabilității garanției. Produsul trebuie reparat doar de un specialist calificat.
- La curățare folosiți cârpă fină și umedă. Nu folosiți diluanți nici detergenți - ar putea zgâria componentele de plastic și întrerupe circuitele electrice.
- Nu scufundați produsul în apă sau în alte lichide.
- În caz de deteriorare sau defectare a produsului nu efectuați singuri niciun fel de reparații. Predați-l spre reparare la magazinul în care l-ați procurat.
- Acest aparat nu este destinat utilizării de către persoane (inclusiv copii) a căror capacitate fizică, senzorială sau mentală, ori experiența și cunoștințele insuficiente împiedică utilizarea aparatului în siguranță, dacă nu vor fi supravegheate sau dacă nu au fost instruite privind utilizarea aparatului de către persoana responsabilă de securitatea acestora. Trebuie asigurată supravegherea copiilor, pentru a se împiedica joaca lor cu acest aparat.



Nu aruncați produsul uzat nici bateriile la deșeurile comunale nesortate, folosiți bazele de recepție a deșeurilor sortate. Prin lichidarea corectă a produsului împiedicați impactul negativ asupra sănătății și mediului ambient. Reciclarea materialelor contribuie la protejarea resurselor naturale. Mai multe informații privind reciclarea acestui produs vi le poate oferi primăria locală, organizațiile de tratare a deșeurilor menajere sau la locul de desfacere, unde ați cumpărat produsul.

Centru de service:
EMOS spol. s r.o.
Lipnická 2844
Přerov
750 02

Întreprinderea:
Siterwell Electronics CO., limited No.666 Qingfeng Road,
Jiangbei District, Ningbo, Zhejiang Province, China

Emos spol.s r.o. declară, că GS558 este în conformitate cu cerințele de bază și alte prevederi corespunzătoare ale directivei 2014/53/EU. Aparatul poate fi utilizat liber în UE. Declarația de conformitate se poate afla pe paginile <http://www.emos.eu/download>.

LT | Dūmų detektorius GS558

Šiame naudotojo vadove pateikiama svarbi saugos informacija apie prietaiso montavimą ir naudojimą. Atidžiai perskaitykite nurodymus ir saugokite vadovą, jei prireiktų jo vėliau. Supažindinkite kitus pastato gyventojus su detektoriaus veikimu.

Sudarykite evakuacijos planą kilus gaisrui ir atlikite evakuacijos pratybas kiekvieną mėnesį. Visi pastato gyventojai turi būti supažindinti su detektoriaus signalais tam, kad galėtų nedelsiant j juos reaguoti. Detektorius nustato lėtai degančią ugnį su tirštais juodais dūmais. Tokia ugnis gali ilgai degti, kol virsta dideliu gaisru.

Pastaba.

Vykstant statybos darbams, sukeliantiems daug dulkių, turėtumėte išmontuoti detektorių, norėdami jį apsaugoti. Jeigu negalite uždengti detektoriaus, pvz., plastikiniu maišu.

Uždengtas detektorius negalės aptikti ugnies ar dūmų. Atidenkite jį iškart, pasibaigus darbams.

Techninė informacija:

Jutiklio tipas: fotoelementas

Pagal EN 14604:2005/AC:2008 standartą

Tarnavimo laikas: 10 metų

Darbinė temperatūra ir drėgmė: nuo 0 iki + 40 °C, 5–90 % (be kondensacijos)

Apsaugos laipsnis: IP20

Akustinė signalizacija: >85 dB, esant 3 m spinduliui

Belaidžio modulio spindulys: 20 m

Perdavimo dažnis: 433 MHz, 5 mW e.r.p. maks.

Porinių vienetų skaičius: maks. 30

Maitinimo šaltinis: 2x 1,5 V AA

Energijos suvartojimas: <170 µA budėjimo režime, <80 mA signalizavimo režime

Belaidžio modulio suvartojimas:

Gavimo režimas: <5 mA, perdavimo režimas: <10 mA

Temperatūros nustatymo jautrumas: nuo 54 °C iki 70 °C

Dūmų nustatymo jautrumas: nuo 0,122 iki 0,189 dB/m

Dydis: 120 x 120 x 35,5 mm

Svoris: 120 g

Detektoriaus aprašymas

Priekinė dalis

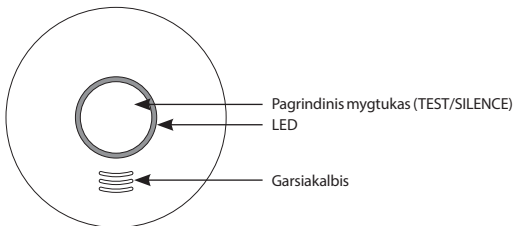

Užpakalinė dalis

Montavimo plokštės tvirtinimas

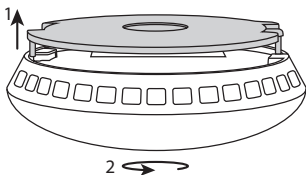

Baterijų įdėjimas

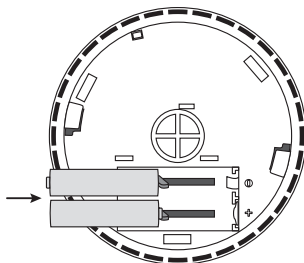

Montavimas

Montavimas turi būti atliekamas kvalifikuoto asmens.

Montavimą atliekantis asmuo yra atsakingas už prietaiso sumontavimą pagal galiojančius reikalavimus. Jeigu abejojate, leiskite montuoti kvalifikuotam specialistui.

Prietaisas neskirtas naudoti nameliuose ant ratų.

Idealiu atveju dūmų detektorius turėtų būti sumontuotas kiekvienoje pastato patalpoje, išskyrus virtuvę, vonią ir garažą. Visose pastate esančiose grindyse, įskaitant ir laiptus, turėtų būti sumontuota bent po vieną detektorių.

Dūmų detektorius turėtų būti sumontuotas taip, kad jūs jį išgirstumėte net ir miegodami, pvz., koridoriuje prieš miegamąjį.

Sumontuokite detektorių kiekvieno miegamojo lubose ir koridoriuje prieš miegamąjį. Jei koridorius yra ilgesnis nei 9 m, sumontuokite detektorių kiekviename jo gale.

Jeif jūsų namas yra daugiaaukštis, sumontuokite detektorius tokia pačia tvarka kiekviename aukšte.

Taip jūs apsisausosite nuo dūmų, kylančių iš žemutinio aukšto.

Sumontuokite detektorių rūsio lubose, laiptų apačioje.

Nemontuokite detektoriaus vonios kambariuose ar virtuvėse; maisto gaminimo dūmai ar vandens garai gali sąlygoti netikrą signalą. Garaže signalą gali sukelti automobilių išmetamosios dujos.

Įspėjamojo prietaiso ventiliacijos angos negali būti uždengtos.

Nepurškite aerosolio medžiagų šalia arba ant prietaiso.

Negalima dažyti įspėjamojo prietaiso.

Pastaba.

Nacionalinių teisės aktų reikalavimai dėl dūmų detektorių skaičiaus ir jų montavimo vietos skiriasi.

Kai kyla abejonų, kreipkitės, pvz., į gaisrininkus.

Detektoriaus montavimo vietų diagrama

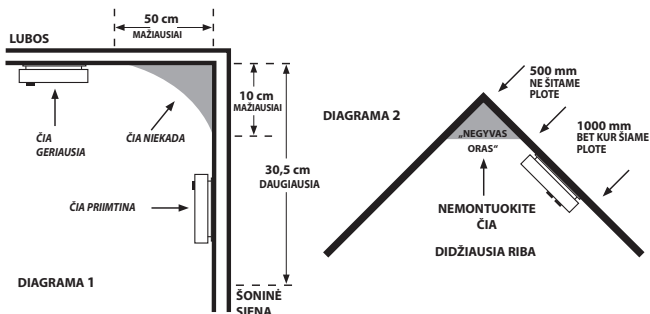

PRIETAISO MONTAVIMAS ANT SIENOS

Išgręžkite dvi skylės ($\varnothing 5$ mm) sienoje; atstumas tarp skylių turi būti 60 mm.

Įdėkite pridėdamų sienų kaiščius į angas, pridėkite montavimo plokštę ir pritvirtinkite ją prie sienos varžtais.

Įdėkite baterijas į prietaisą ir išbandykite jį (žiūrėti bandymo režimą).

Jei detektorius veikia, uždėkite užpakalinę detektoriaus dalį ant montavimo plokštės esančių dviejų tvirtinimo kaiščių ir pasukite rodyklių kryptimis, žiūrėkite pav. Montavimo plokštės tvirtinimas.

Montavimo plokštės tvirtinimas

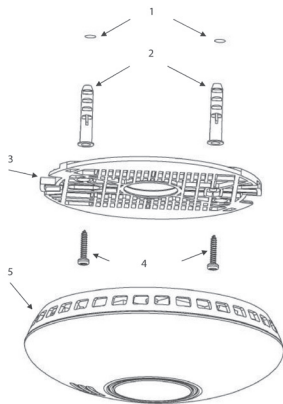
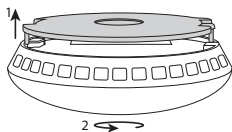

- | |
|----------------------|
| 1. Skylės sienoje |
| 2. Sienų kaiščiai |
| 3. Montavimo plokštė |
| 4. Varžtai |
| 5. Detektorius |

VEIKLOS PRADĖJIMAS

Įdėkite (2x 1,5 V AA) baterijas.

Naudokite tik šarmines tos pačios rūšies baterijas, nenaudokite įkraunamų baterijų.

Būkite atidūs dėdami baterijas ir įdėkite jas tinkamai!

Žiūrėkite pav. Baterijų įdėjimas.

Įdėjus baterijas, LED lemputė mirksės raudonai.

Tada LED pradės mirksėti raudonai kas 40 sekundžių, informuodamas, kad detektorius veikia.

Įspėjimas.

Negalima uždaryti baterijų dangtelio, kol nėra įdėti visi elementai!

Plastikinis kabliukas, esantis baterijų skyriuje, apsaugo nuo dangtelio prisitvirtinimo.

Visos baterijos turi būti sudėtos ir dangtelis uždarytas, siekiant užkirsti kelią baterijų iškritimui.

BANDYMO REŽIMAS

Prireikus ar pakeitus baterijas, galite patikrinti prietaiso veikimą.

Palaikykite paspaudę pagrindinį mygtuką maždaug 5 sekundes; detektorius supypsės 3 kartus iš eilės (paskui bus 1,5 sekundės pauzė) ir mirksės raudonas LED.

Jei detektorius neskleidžia jokio garsinio signalo, patikrinkite baterijas ir surinkimą.

Nelaikykite paspaudę pagrindinį mygtuką ilgiau nei 12 sekundžių, nes detektorius pereis į siejimo su kitais prietaisais režimą.

Gali būti, kad kiti susieti prietaisai taip pat pradės pypsėti per bandymą (jei naudojate kelis prietaisus gyvenamojoje vietoje).

Atleidus pagrindinį mygtuką, kiti prietaisai turėtų nustoti pypsėti per 1 minutę.

Naudokite bandymo režimą kartą per savaitę, norėdami įsitikinti, kad prietaisas veikia.

Pastaba.

Garso ir šviesos signalas bandymo metu veikia tik kaip prietaiso tinkamo veikimo indikatorius.

Tai nereiškia, kad buvo aptikta dūmų.

KLAIDOS BŪSENA

Jei detektorius yra klaidos būsenoje, jis neveikia.

Klaidos būsena nurodoma pyptelėjimu kas 40 sekundžių ir raudono LED blykstelėjimu 20 sekundžių po pyptelėjimo.

Nedelsiant pakeiskite baterijas ir patikrinkite, ar detektorius nėra pažeistas; išvalykite detektoriaus angas, pvz., naudodami dulkių siurbį. Atlikite funkcinį bandymą.

Jei klaidos būsena išlieka net pakeitus baterijas, kreipkitės į aptarnavimo centrą.

IŠSIEIKVOJUSIOS BATERIJOS

Apie tai informuoja pyptelėjimas ir LED mirksėjimas raudona spalva kas 40 sekundžių vienu metu.

Nedelsiant pakeiskite baterijas. Naudokite tik šarmines baterijas, nenaudokite įkraunamų.

Atlikite funkcinį bandymą.

Rekomenduojama keisti baterijas kartą per metus.

RANKINIS SIGNALO NUTILDYMAS, KAI BATERIJOS IŠSIEIKVOJUSIOS

Garsinis signalas gali būti laikinai nutildytas.

Paspauskite pagrindinį mygtuką aliarmo režime; garsinis signalas bus nutildytas 8 valandoms (raudonas LED pradės mirksėti kas 8 sekundes).

DETEKTORIAUS VEIKIMO LAIKO PABAIGA

Detektorius veikimo laikas yra 10 metų nuo pagaminimo datos.

Pasibaigus šiam laikotarpiui, detektorius negali būti naudojamas ir turi būti pakeistas nauju prietaisu.

Detektoriaus keitimo data yra nurodyta užpakalinėje dalyje esančioje etiketėje, šalia užrašo „Pakeisti prietaisą“.

Jei naudojate kelis detektorius, nepamirškite patikrinti jų visų pakeitimo datų!

ĮSPĖJIMO SIGNALAS

Detektorius, aptikęs dūmus, pradės skleisti garso ir optinį signalus.

Tuo pačiu metu detektorius pradės pypsėti ir LED mirksės raudonai iš eilės 3 kartus kas 1,5 sekundės. Vienas pyptelėjimas ir sumirksėjimas trunka 0,5 sekundės. Detektorius pradės pypsėti ir raudonas LED indikatorius pradės mirksėti sparčiau, aptikęs padidėjusią temperatūrą (ugnį).

Tokiu atveju vienas pyptelėjimas ir sumirksėjimas trunka 0,2 sekundės.

Jei keli detektoriai yra susieti belaidžiu ryšiu, tai vienam iš jų pradėjus signalizuoti, kiti taip pat pradės skleisti garso ir optinį signalus – 2 greitus pyptelėjimus kas 1,2 sekundės.

Jei pasigirdo signalas, nedelsiant palikite pastatą ir įsitinkinkite, kad visi kiti žmonės padarė taip pat.

Kvieskite pagalbą ir susirinkite savo daiktus.

Kreipkitės į atitinkamas avarines tarnybas.

RANKINIS SIGNALO NUTILDYMAS

Garsinis signalas gali būti laikinai nutildytas.

Paspauskite pagrindinį mygtuką; garsinis signalas bus nutildytas apie 10 minučių.

Apie signalo nutildymą informuos LED lemputės mirksėjimas raudonai kas 8 sekundes.

Naudokite nutildymo funkciją tik tais atvejais, kai perspėjimas yra neteisingas, pvz., sukeltas vandens garų, maisto ruošimo garų ar sudeginto maisto dūmų. Palaukite, kol oras bus švarus.

Jei turite kelis susietus detektorius, turėsite nutildyti kiekvieną atskirai.

Neišimkite baterijų norėdami išjungti signalą, nes tai išjungs detektorių!

BELAIDIS RYŠYS TARP DETEKTORIŲ

Dūmų detektoriai GS558 gali būti susieti vienas su kitu belaidžiu ryšiu. Dėl šio susiejimo garso signalas (85 dB) gali skliti tarp prietaisų, jei vienas iš detektorių aptinka dūmus. Ši funkcija yra labai naudinga didesniuose kelių aukštų pastatuose.

Įspėjimas. Kadangi detektoriuje yra belaidis ryšys, netvirtinkite detektoriaus ant metalinio pagrindo. Tai gali sumažinti belaidžio ryšio diapazoną.

Norėdami susieti papildomus detektorius, atlikite šiuos veiksmus:

DETEKTORIŲ SUSIJIMAS

1. Laikykite paspaudę pirmojo detektoriaus pagrindinį mygtuką 12 sekundžių. Raudona LED lemputė užsidegs – detektorius yra pasiruošęs susisieti (ši būseną trunka 30 sekundžių, tada detektorius persijungia į standartinį režimą!).

Pastaba. Jei norite atsaukti susiejimo režimą, trumpai paspauskite pagrindinį mygtuką; raudonas LED išsijungs.

2. Laikykite paspaudę antrojo detektoriaus pagrindinį mygtuką 1–2 sekundes. Pirmojo ir antrojo detektorių raudonas LED sumirksės greitai kelis kartus tuo pačiu metu – abu detektoriai yra susieti. Norėdami susieti papildomus detektorius, pradėkite procedūrą nuo 2 veiksmo. Atlikdami šią procedūrą, galite susieti daugiausia 30 detektorių. Atminkite, kad maksimalus belaidžio ryšio diapazonas yra 20 m. Tačiau „apkrautoje srityse“ diapazonas gali sumažėti trečdaliu.

SUSIETŲ DETEKTORIŲ ATMINTIES IŠSTRYTIMAS

1. Laikykite paspaudę detektoriaus pagrindinį mygtuką 16 sekundžių.
2. Palaukite, kol raudona lemputė pradės mirksėti greitai, tada atleiskite pagrindinį mygtuką.
3. Tada paspauskite pagrindinį mygtuką greitai 2 kartus – po antrojo paspaudimo pasigirs pyptelėjimas ir raudonas LED nustos mirksėti, tai reiškia, kad detektoriaus atmintis ištrinta.

Tą pačią procedūrą galite atlikti su kitais detektoriais.

SUSIETŲ DETEKTORIŲ BANDYMAS

Laikykite paspaudę detektoriaus pagrindinį mygtuką maždaug 45 sekundes.

Palapsniuoti visi susieti detektoriai pradės pypsėti.

Taip galite patikrinti, ar detektoriai buvo susieti teisingai.

Galite atsaukti signalą paspausdami pagrindinį mygtuką.

Detektoriai persijungs į rankinio signalizacijos nutildymo režimą 10 minučių.

Tada jie automatiškai persijungs į standartinį režimą.

Priežiūra ir aptarnavimas

Šis prietaisas yra sukurtas veikti be gedimų daugelį metų, jei naudojamas tinkamai. Patarimai, kad tinkamai veiktų:

- Įdėmiai perskaitykite naudotojo vadovą prieš naudodami šį gaminį.
- Gaminys turi būti pakeistas nauju po 10 metų (žiūrėkite pakeitimo datą užpakalinėje dalyje). Reguliariai valykite gaminį – ne mažiau kaip kartą per mėnesį. Kruopščiai nuvalykite purvą ir dulkes nuo prietaiso ventiliacijos angų naudodami dulkių siurbį.
- Gaminio negalima dažyti.
- Saugokite gaminį nuo tiesioginių saulės spindulių, didelio šalčio ir drėgmės ir staigių temperatūros pakitimų. Tai gali sumažinti aptikimo tikslumą.
- Nedėkite gaminio vietose, kuriose jaučiama vibracija ar smūgiai – tai gali jį pažeisti.
- Saugokite prietaisą nuo didelės jėgos poveikio, dulkių, aukštos temperatūros ar drėgmės – tai gali sukelti gedimus, sąlygoti trumpesnį baterijų veikimo laiką, pažeisti baterijas ir deformuoti plastikines dalis.
- Saugokite gaminį nuo lietaus arba didelės drėgmės, vandens lašų ar pūslų.
- Nepalikite jo netoli atviros liepsnos šaltinių, pvz., degančios žvakės ar pan.
- Nepalikite gaminio nepakankamai vėdinamose vietose.
- Nedėkite jokių objektų į gaminio vėdinimo angas, neuždenkite gaminio.
- Nelieskite prietaiso vidaus elektros grandinių, nes galite jį pažeisti, tokiu atveju automatiškai prarasite garantiją. Gaminio remontą gali atlikti tik kvalifikuotas specialistas.
- Gaminį valykite šiek tiek drėgnu minkštu audiniu. Nenaudokite tirpiklių arba valymo priemonių, nes jie gali subraižyti plastikines dalis ir sukelti elektros grandinės dalių koroziją.
- Nenardinkite gaminio į vandenį ar kitus skysčius.
- Jei gaminys sugedo ar jame yra defektas, neremontuokite jo patys. Nuneškite jį remontuoti ten, kur įsigijote.
- Šis prietaisas nėra skirtas naudoti asmenims (įskaitant vaikus), kurių fiziniai, jutimo ir protiniai trūkumai arba patirties ir kompetencijos stoka neleidžia jiems saugiai naudoti prietaiso, jei jie nėra prižiūrimi, arba jei jie nebuvo informuoti, kaip tai daryti, asmens, atsakingo už jų saugumą. Būtina prižiūrėti vaikus, kad būtų užtikrinta, jog jie nežaidžia su prietaisu.



Neišmeskite prietaiso ir baterijų kaip neišrūšiuotų buitinių atliekų, pasibaigus jų tarnavimo laikui, tačiau pristatykite juos į išrūšiuotų atliekų surinkimo skyrius. Teisingai išmesdami gaminį apsaugosite nuo neigiamų poveikių žmonių sveikatą ir aplinką. Medžiagų perdirbimas prisideda prie gamtinių išteklių apsaugos. Daugiau informacijos apie šio prietaiso perdirbimą gausite susisiekę su savivaldybės institucija, buitinių atliekų apdorojimo organizacija arba pardavimo įstaiga, kurioje įsigijote prietaisą.

Aptarnavimo centras:

EMOS spol. s r.o.
Lipnická 2844
Přerov
750 02

Gamykla:

Siterwell Electronics CO., limited No.666 Qingfeng Road,
Jiangbei District, Ningbo, Zhejiang Province, Kinija

Emos spol. s.r.o. paziņo, ka G5558 atbilst Direktivas Nr. 2014/53/EK pamatprasībām un pārējiem atbilstošajiem noteikumiem. Ierīci var brīvi lietot ES. Atbilstības deklarācija ir pieejama <http://www.emos.eu/download>.

LV | Dūmu detektors GS558

Šajā lietošanas instrukcijā ir apkopota svarīga informācija par detektora uzstādīšanu un tā darbības drošību. Rūpīgi izlasiet šo instrukciju un saglabājiet to turpmākai lietošanai. Iepazīstiniet citus ēkas iedzīvotājus ar detektora darbību.

Izveidojiet evakuācijas plānu ugunsgrēka gadījumam un veiciet mācību izmēģinājumu vienreiz mēnesī. Visiem ēkas iedzīvotājiem jābūt iepazīstinātiem ar detektora signāliem, lai spētu uz tiem nekavējoties reaģēt.

Detektors ļauj konstatēt lēni degošas liesmas ar melniem, bieziem dūmiem. Šīs liesmas var degt stundām ilgi, līdz izraisās liels ugunsgrēks.

Piezīme.

Ja detektora darbības zonā notiek būvdarbi, kā rezultātā veidojas liels putekļu daudzums, detektora aizsardzības nolūkos tas ir jānoņem no montāžas plāksnes. Ja kaut kādu iemeslu dēļ tas nav iespējams, pārklājiet detektora atveres, kamēr notiek būvdarbi, ar, piemēram, plastmasas maisu.

Pārklāts detektors nespēs konstatēt radušos ugunsgrēku vai dūmus. Atsedziet detektoru katru dienu, kad būvdarbi ir beigušies.

Tehniskā informācija

Sensora tips: fotoelektrisks

Saskaņā ar standartu EN 14604:2005/AC:2008

Darbmūžs: desmit gadu

Darba temperatūra un mitrums: 0 līdz +40°C, 5 līdz 90% (bez kondensācijas)

Sensora aizsardzības pakāpe: IP20

Skaņas signalizācija: >85 dB 3 m attālumā

Bezvadu moduļa diapazons: 20 m

Raidišanas frekvence: 433 MHz, e.r.p. (efektīvā izstarotā jauda) maks. 5 mW

Pāri savienojamo ierīču skaits: maks. 30

Strāvas padeve: 2x 1,5 V AA baterijas

Enerģijas patēriņš: <170 µA gaidišanas režīmā, <80 mA signalizācijas režīmā

Bezvadu moduļa patēriņš:

uztveršanas režīms: <5 mA, pārraidišanas režīms: <10 mA

Temperatūras noteikšanas jutīgums: 54 līdz 70°C

Dūmu noteikšanas jutīgums: 0,122 līdz 0,189 dB/m

Izmērs: 120 x 120 x 35,5 mm

Svars: 120 g

Sensora apraksts

Priekšpuse

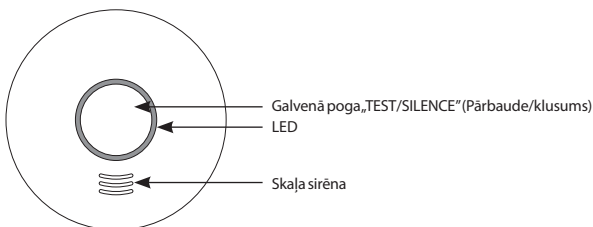

Aizmugure

Montāžas plāksnes uzstādīšana

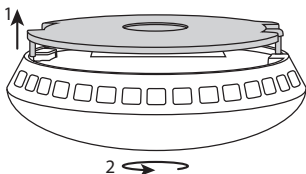

Bateriju ievietošana

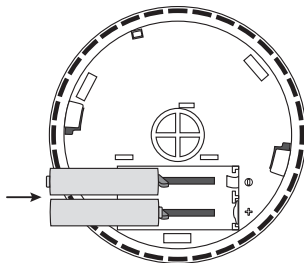

Uzstādīšana

Uzstādīšana jāveic kvalificētam speciālistam.

Persona, kura veic uzstādīšanu, ir atbildīga par to, lai izstrādājums tiktu uzstādīts saskaņā ar spēkā esošajiem noteikumiem.

Šaubu gadījumā uzticiet uzstādīšanu kvalificētam profesionālim.

Detektors nav paredzēts lietošanai autofurgonos.

Ideālā gadījumā dūmu detektors jāuzstāda katrā mājas istabā, izņemot virtuvē, vannas istabu un garāžu. Katrā mājas stāvā, tostarp kāpnēs, jābūt uzstādītam vismaz vienam dūmu detektoram.

Dūmu detektoram jāatrodas vietā, kur tā signāls ir dzirdams pat tad, kad guļat, piemēram, gaiteni pie guļamistabas.

Uzstādi detektoru pie katras guļamistabas griestiem un gaiteni pie guļamistabas. Ja gaitenis ir garāks par 9 m, uzstādi detektorus abos tā galos.

Ja tā ir daudzstāvu māja, uzstādi detektoru tādā pašā veidā katrā stāvā.

Jūs būsiat aizsargāts pat pret dūmiem, kas plūst pa kāpnēm no apakšstāva.

Pagrabā uzstādi detektoru pie griestiem, kāpņu apakšā.

Neuzstādi detektoru vannas istabā vai virtuvē: ūdens vai ēdiena tvaiks var izraisīt viltus trauksmi.

Garāžā trauksmi var izraisīt automobiļa izplūdes gāzes.

Ierīces ventilācijas atvērumus nedrīkst aizklāt.

Nesmidziniet aerosolus ierīces tuvumā vai uz pašas ierīces.

Nekrāsojiet ierīci.

Piezīme.

Dažādās valstīs var būt atšķirīgi noteikumi attiecībā uz nepieciešamo dūmu detektoru skaitu un atrašanās vietu.

Šaubu gadījumā sazinieties ar ugunsdzēsības dienestu.

Pareizas detektora uzstādīšanas shēma

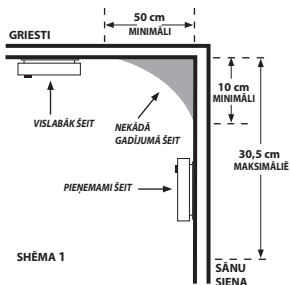

SHĒMA 1



SHĒMA 2

IERĪCES UZSTĀDĪŠANA PIE SIENAS

Izurbiet divus caurumus (5 mm diametrā) sienā; attālumam starp urbieniem jābūt 60 mm. Ievietojiet komplektā iekļautās sienas tapas atverēs, uzlieciet montāžas plāksni un piestipriniet to pie sienas ar skrūvēm.

Ievietojiet detektorā baterijas un pārbaudiet tā funkcionalitāti, skat. „Pārbaudes režīms”.

Ja detektors darbojas, uzlieciet tā aizmugurējo pusi uz montāžas plāksnes uz divām montāžas tapām un pagrieziet bultiņu virzienā; skatiet attēlu „Montāžas plāksnes uzstādīšana”.

Montāžas plāksnes uzstādīšana

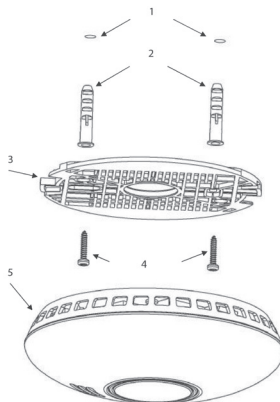
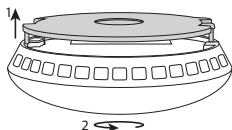

- | |
|---------------------|
| 1. Caurumi sienā |
| 2. Sienas tapas |
| 3. Montāžas plāksne |
| 4. Skrūves |
| 5. Detektors |

DARBĪBAS UZSĀKŠANA

Ievietojiet baterijas (2x 1,5 V AA) bateriju nodalījumā ierīces aizmugurē.

Izmantojiet tikai vienāda veida sārma baterijas, neizmantojiet atkārtoti uzlādējamās baterijas.

Ievietojot baterijas nodalījumā ar plastmasas aizspiedi, pārļiecinieties, ka baterijas ir ievietotas pareizi! Skatiet attēlu „Bateriju ievietošana”.

Pēc bateriju ievietošanas mirgos sarkana LED.

LED iemirgosies sarkanā krāsā reizi 40 sekundēs, norādot, ka detektors darbojas.

Bridinājums!

Ierīces vāciņu nevar aizvērt, pirms visas baterijas nav pareizi ievietotas.

Plastmasas aizspiednis bateriju nodalījumā novērš ierīces vāciņa uzlikšanu.

Visām baterijām ir jābūt ievietotām un montāžas plāksnei jābūt vietā, lai baterijas neizkristu no bateriju nodalījuma.

PĀRBAUDES REŽĪMS

Bateriju nomaīņas laikā vai pēc nepieciešamības varat pārbaudīt detektora funkcionalitāti.

Nospiediet un turiet galveno pogu aptuveni piecas sekundes; trīs reizes pēc kārtas atskanēs skaņas signāls (tad būs aptuveni 1,5 sekunžu pauze) un iemirgosies sarkana LED.

Ja detektors neraida skaņas signālu, pārbaudiet baterijas un kopējo montāžu.

Neturiet galveno pogu nospiestu ilgāk nekā 12 sekundes vai arī detektors pārslēgsies režīmā, kas ir paredzēts savienošanai pāri ar citām ierīcēm.

Iespējams, citas pāri savienotās signalizācijas ierīces pārbaudes laikā arī raidīs skaņas signālu (ja dzīvojamajā telpā izmantojat vairākas signalizācijas ierīces).

Pēc galvenās pogas atlaišanas citām signalizācijas ierīcēm skaņas signāla raidīšana būtu jāpārtrauc vienas minūtes laikā.

Izmantojiet pārbaudes režīmu reizi nedēļā, lai pārļiecinātos, ka signalizācijas ierīce ir darba kārtībā.

Piezīme.

Pārbaudes režīmā skaņas un gaismas signāls ir paredzēts tikai, lai apliecinātu, ka detektors ir darba kārtībā. Tas nenozīmē, ka detektors ir noteicis dūmu klātbūtni.

KĻŪDAS REŽĪMS

Ja detektors ir kļūdas režīmā, tas nedarbojas.

Par kļūdas režīmu liecina viens skaņas signāls reizi 40 sekundēs, pēc kura pēc 20 sekundēm iemirgojas sarkanā LED.

Nekavējoties nomainiet baterijas un pārbaudiet, vai detektors nav bojāts; izīriet detektora atveres ar, piemēram, putekļsūcēju. Veiciet funkcionalitātes pārbaudi.

Ja kļūdas režīms joprojām ir aktīvs arī pēc bateriju nomaīņas, sazinieties ar klientu apkalpošanas centru.

TUKŠAS BATERIJAS

Paralēls skaņas signāls un sarkanās LED mirgošana reizi 40 sekundēs norāda, ka ierīces baterijas ir izlādējušas.

Nekavējoties nomainiet baterijas. Izmantojiet tikai sārma baterijas, neizmantojiet atkārtoti uzlādējamās baterijas.

Veiciet funkcionalitātes pārbaudi.

Piesardzības nolūkā baterijas ieteicams nomainīt reizi gadā.

SKAŅAS SIGNĀLA MANUĀLA APKLUSINĀŠANA IZLĀDĒJUŠOS BATERIJU GADĪJUMĀ

Ja nepieciešams, skaņas signālu var uz laiku apturēt.

Signalizācijas režīmā nospiediet galveno pogu; skaņas signāls tiks apturēts astoņas stundas (sarkanā LED iemirgosies reizi astoņās sekundēs).

DETEKTORA DARBMŪŽA BEIGAS

Detektoram kopš ražošanas brīža ir desmit gadus ilgs darbmužs.

Pēc šī perioda beigām detektoru aizliegts turpināt izmantot un tas ir jānomaina ar jaunu ierīci.

Detektora nomaīņas datums ir norādīts uz etiķetes blakus tekstam „Replace device” (Ierīces nomaīņa). Izmantojot vairākus detektorus, pārbaudiet to nomaīņas datumus!

TRAUKSMES REŽĪMS

Ja tiek konstatēti dūmi, detektors raidīs skaņas un gaismas signālus.

Detektors vienlaicīgi raidīs skaņas signālu un sarkanā LED mirgos trīs reizes, tam sekos 1,5 sekundes ilgs klusums.

Viena skaņas signāla/mirgošanas ilgums ir 0,5 sekundes.

Detektors raidīs skaņas signālus un sarkanā LED mirgos nepārtraukti un pieaugošā tempā, ja tiks konstatēta pieaugoša temperatūra (ugunsgrēks).

Viena skaņas signāla/mirgošanas ilgums šādā gadījumā ir 0,2 sekundes.

Ja ar bezvadu savienojumu ir savienoti vairāki detektori un vienam no tiem aktivizējas trauksmes režīms, arī pārējie pāri savienotie detektori sāks raidīt skaņas un gaismas signālus –divus ātrus skaņas signālus, kam sekos 1,2 sekundes ilgs klusums.

Ja tiek ierosināta trauksme, nekavējoties pametiet ēku un pārliecinieties, ka ir evakuējušies arī citi cilvēki. Neapstājieties, lai sauktu palīdzību vai paņemtu mantas.

Sazinieties ar atbilstošu avārijas dienestu.

MANUĀLA TRAUKSMES APKLUSINĀŠANA TRAUKSMES REŽĪMA LAIKĀ

Trauksmes skaņas signālu var uz laiku apturēt.

Nospiediet galveno pogu; skaņas signāls tiks apturēts desmit minūtes.

Par apklusināšanu liecinās sarkanās LED iemirgošanās vienreiz astoņās sekundēs.

Izmantojiet klusuma funkciju tikai viltus trauksmes gadījumos, ko ir izraisījis, piemēram, ūdens tvaiks vai tvaiks no ēdiena gatavošanas vai piedeguša ēdiena. Pagaidiet, līdz gaiss kļūst tīrs.

Ja jums ir vairāki pāri savienoti detektori trauksmes režīmā, katrs no tiem ir jāapklusina atsevišķi.

Neizņemiet baterijas, lai apturētu trauksmes stāvokli, –tādējādi tiks deaktivizēta signalizācija!

BEZVADU SAVIENOJUMS STARP DETEKTORIEM

Dūmu detektorus GS558 ir iespējams savstarpēji savienot ar bezvadu savienojumu. Šis savienojums ļauj vairākām ierīcēm kopā radīt skaļu skaņas signālu (85 dB), ja kāds no detektoriem konstatē dūmus. Šī funkcija ir īpaši noderīga lielākām daudzstāvu ēkām.

Bridinājums! Tā kā detektors ir aprīkots ar bezvadu savienojamības funkciju, neuzstādiet detektoru uz metāla pamatnes. Tādējādi var tikt mazināts bezvadu savienojuma darbības diapazons.

Lai savienotu pāri vairākus detektorus, veiciet turpmāk minētās darbības.

DETEKTORU SAVIENOŠANA PĀRĪ

1. Nospiediet un turiet pirmā detektora galveno pogu 12 sekundes. Iedegsies sarkanā LED –detektors ir gatavs savienošanai pāri (šis režīms ilgst 30 sekundes, tad detektors pārslēdzas standarta režīmā).

Piezīme: ja vēlaties priekšlaicīgi atcelt pāri savienošanas režīmu, nospiediet galveno pogu; sarkanā LED izslēgsies.

2. Nospiediet un turiet otrā detektora galveno pogu 1–2 sekundes. Sarkanā LED uz abiem detektoriem vairākas reizes vienlaicīgi iemirgosies –abi detektori ir savienoti.

Ja vēlaties savienot pāri papildu detektorus, atkārtojiet procesu, sākot no 2. darbības. Šādā veidā var savienot pāri līdz pat 30 detektoriem. Ņemiet vērā, ka maksimālais bezvadu savienojuma diapazons ir 20 m. Vietās, kur ir daudz šķēršļu, šis diapazons var samazināties par trešdaļu.

PĀRĪ SAVIENOTO DETEKTORU ATMIŅAS DZĒŠANA

1. Nospiediet un turiet detektora galveno pogu 16 sekundes.
2. Pagaidiet, līdz sāk strauji mirgot sarkanā LED, –atļaidiet galveno pogu.
3. Tad ātri nospiediet galveno pogu divas reizes –pēc otrās nospiešanas reizes atskanēs skaņas signāls un sarkanā LED pārstās mirgot –detektora atmiņa ir izdzēsta.

Varat atkārtot šo procesu citiem detektoriem, lai dzēstu to atmiņu.

PĀRĪ SAVIENOTO DETEKTORU PĀRBAUDE

Nospiediet un turiet detektora galveno pogu ne ilgāk kā aptuveni 45 sekundes.

Visi pāri savienotie detektori pakāpeniski sāks raidīt skaņas signālu.

Tādējādi varat pārbaudīt, vai detektori ir pareizi savienoti pāri.

Nospiežot galveno pogu, varat atcelt trauksmes režīmu detektoriem, kas raida skaņas signālu.

Detektori uz desmit minūtēm pārslēgsies manuālajā trauksmes klusuma režīmā.

Tad tie automātiski atgriezīsies standarta režīmā.

Apkope un uzturēšana

Šis izstrādājums ir paredzēts, lai daudzus gadus nodrošinātu nevainojamu pakalpojuma kvalitāti, ja to izmanto atbilstoši. Daži padomi pareizai lietošanai

- Pirms izstrādājuma lietošanas rūpīgi izlasiet rokasgrāmatu.
- Izstrādājums pēc desmit gadu lietošanas ir jānomaina ar jaunu – skatiet nomaiņas datumu izstrādājuma aizmugurē. Regulāri –vismaz vienreiz mēnesī –tīriet izstrādājumu. Uzmanīgi ar putekļsūcēju iztīriet netīrumus un putekļus no izstrādājuma ventilācijas atverēm.
- Izstrādājumu nedrīkst krāsot.
- Nepakļaujiet izstrādājumu tiešiem saules stariem, lielam aukstumam un mitrumam, un pēkšņām temperatūras izmaiņām. Tas mazinās mērīšanas precizitāti.
- Nenovietojiet izstrādājumu vietās, kas ir pakļautas vibrācijai vai triecieniem, – tie var izraisīt bojājumus.
- Nepakļaujiet izstrādājumu pārmērīgam spēkam, triecieniem, putekļiem, augstas temperatūras ietekmei vai mitrumam – tie var izraisīt nepareizu darbību, saīsināt bateriju kalpošanas laiku, sabojāt baterijas un deformēt plastmasas detaļas.
- Nepakļaujiet izstrādājumu lielumam vai lielam mitrumam, pilošam ūdenim vai ūdens šļakatām.
- Nenovietojiet jebkādas atklātas liesmas avotus uz izstrādājuma, piemēram, degošu sveci u. c.
- Nenovietojiet izstrādājumu vietās ar nepietiekamu gaisa plūsmu.
- Neievietojiet priekšmetus izstrādājuma atverēs, neapklājiet izstrādājumu.
- Neaizskariet izstrādājuma iekšējās elektriskās ķēdes –tas var sabojāt izstrādājumu un automātiski anulē garantiju. Bojājumu gadījumā izstrādājums jāremontē tikai kvalificētam speciālistam.
- Izstrādājuma tīrīšanai izmantojiet nedaudz samitrinātu mikstu drānu. Nelietojiet šķīdinātājus vai tīrīšanas līdzekļus – tie var saskrāpēt plastmasas detaļas un izraisīt elektrisko ķēžu koroziju.
- Negremdējiet izstrādājumu ūdenī vai citā šķidrumā.
- Izstrādājuma bojājumu vai defektu gadījumā neveiciet remontdarbus patstāvīgi. Nododiet ierici labošanai veikalā, kurā to iegādājāties.
- Ši ierice nav paredzēta izmantošanai personām (tostarp bērniem), kuru fiziskā, uzveres vai garīgā nespēja vai pieredzes un zināšanu trūkums neļauj to droši lietot, ja vien šīs personas neuzrauga vai norādījumus par ierices lietošanu tām nesniedz par viņu drošību atbildīgā persona. Bērni jāpieskata, lai viņi nespēlētu ar ierici.



Pēc ierices vai bateriju darbūža beigām neizmetiet tās sadzīves atkritumos, izmantojiet šķīrotu atkritumu savākšanas punktu. Izstrādājuma pareiza likvidēšana mazinās nelabvēlīgo ietekmi uz cilvēku veselību un vidi. Materiālu atreizēja pārstrāde sekmē dabas resursu aizsardzību. Lai iegūtu plašāku informāciju par šā izstrādājuma atreizēju pārstrādi, sazinieties ar pašvaldības iestādi, sadzīves atkritumu apsaimniekošanas uzņēmumu vai pārdošanas vietu, kur iegādājāties šo izstrādājumu.

Klientu apkalpošanas centrs:

EMOS spol. s r.o., Lipnická 2844
Pršerova (Přerov), Čehija, 750 02

Ražotne:

Siterwell Electronics CO., limited No.666 Qingfeng Road,
Jiangbei District, Ningbo, Zhejiang Province, Ķīna

Emos spol. s.r.o. paziņo, ka GS558 atbilst Direktīvas Nr. 2014/53/EK pamatprasībām un pārējiem atbilstošajiem noteikumiem. Ierici var brīvi lietot ES. Atbilstības deklarācija ir pieejama <http://www.emos.eu/download>.

EE | Suitsuandur GS558

See juhend sisaldab anduri paigaldamise ja käsitsemisega seotud olulist ohutusteavet. Lugege seda juhendit põhjalikult ja hoidke see kindlas kohas alles. Tutvustage anduri tööpõhimõtteid ka hoone teistele elanikele.

Koostage tulekahju evakuaatsiooniplan ja viige iga kuu läbi tulekahjuõppus. Kõik hoone elanikud peaksid olema anduri häiresignaalidega tuttavad, et suuta nendele viivitamatult reageerida.

Andur võimaldab tuvastada hõõgpõlemist, millega kaasneb tihe must suits. Võib kuluda tunde enne kui hõõgumine läheb üle suureks põlenguks.

Märkus:

Juhul kui anduri piirkonnas toimuvad ehitustööd, mille tagajärjel tekib palju tolmu, tuleb andurit kaitseda, võttes selle kinnitusaluselt maha. Juhul kui te seda mingil põhjusel teha ei saa, katke anduri avad ehitustööde perioodiks näiteks kilekotiga kinni.

Kinnikaetud andur ei tuvasta põlengut ega suitsu. Eemaldage kate iga päev pärast tööde lõppemist.

Tehniline informatsioon:

Anduri tüüp: fotoelektriline aku

Kooskõlas standardiga EN 14604:2006 + rev. 1:2008

Kasutusiga: 10 aastat

Töötemperatuur ja -niiskus: 0 kuni +40 °C, 5% kuni 90% (ilma kondensatsioonita)

Kaitseaste: IP20

Helisignaali: >85 dB, raadiusega 3 m

Juhtmevaba mooduli ulatus: 20 m

Ülekande sagedus: 433 MHz

Ühendatud üksuste arv: kuni 30

Toide: 2x 1,5 V AA

Energiaarbitamine: <170 µA ooterežiimis, <80 mA häirerežiimis

Juhtmevaba mooduli energiatarve:

Vastuvõtturežiim: <5 mA, edastusrežiim: <10 mA

Temperatuuri tuvastamise tundlikkus: 54 kuni 70 °C

Suitsu tuvastamise tundlikkus: 0,122 kuni 0,189 dB/m

Mõõtmed: 120 x 120 x 35,5 mm

Kaal: 120 g

Anduri kirjeldus

Esikülg

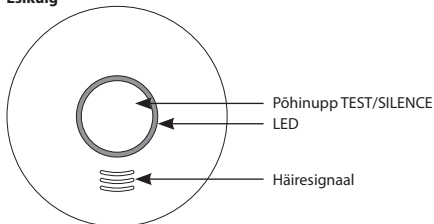

Tagakülg

Kinnitusaluse paigaldamine

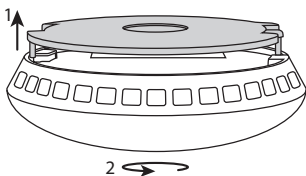

Patareide sisestamine

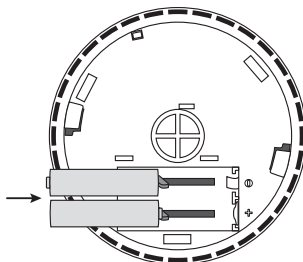

Paigaldamine

Paigaldada tohib üksnes vastava kvalifikatsiooniga isik.

Paigaldaja vastutab toote nõuetekohase paigalduse eest.

Kahtluse korral laske toode paigaldada spetsialistil.

See andur ei ole mõeldud kasutamiseks vagunelamutes.

Võimalusel tuleks suitsuandur paigaldada maja igasse ruumi, välja arvatud kööki, vannituppa ja garaaži.

Maja igal korrusel, s-h trepikodades, peaks olema vähemalt üks paigaldatud suitsuandur.

Suitsuanduri asukoht peaks olema selline, et te kuuleksite selle signaali isegi magades – näiteks magamistoa ees olev koridor.

Paigaldage andur igasse magamistuppa ja iga magamistoa ees olevasse koridori. Juhul kui koridor on pikem kui 9 m, paigaldage andur selle mõlemasse otsa.

Mitmekorruselises majas paigaldage andurid ühtemoodi igale korrusele.

Olete kaitstud ka alumiselt korruselt mööda trepikoda üles tõusva suitsu korral.

Keldris paigaldage andur trepi alumise astme kohale lakke.

Ärge paigaldage andurit vannituppa ega kööki; vee- või kuuma toidu aur võib põhjustada valehäireid. Garaažis võib häiresignaal sisse lülituda auto heitgaaside mõjul.

Anduri õhutusavasid ei tohi kinni katta.

Ärge pihustage anduri läheduses ega selle suunas aerosoole.

Ärge värvige andurit üle.

Märkus:

Suitsuandurite hulka ja asukohta puudutavad nõudmised võivad olla riigiti erinevad.

Kahtluse korral võtke ühendust näiteks tuletõrjega.

Anduri korrektse paigaldamise joonis

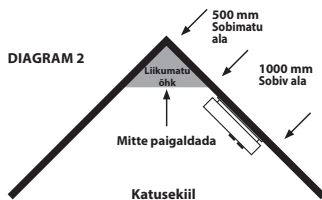
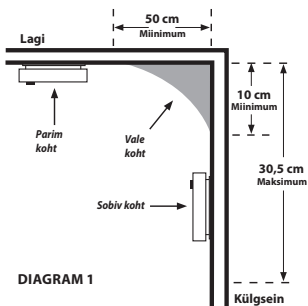

SEADME PAIGALDAMINE SEINALE

Puurige seinaks kaks auku ($\varnothing 5$ mm); aukude vahele peaks jääma 60 mm.

Sisestage kaasasolevad tüüblid avadesse, seadke kinnitusalus paika ja kruvige see seinale külge.

Pange andurisse patareid ja testige, kas see töötab, vt „Testimisrežiim“.

Kui andur on töökorras, siis seadke anduri tagakülg kinnitusalusle kahte kinnitusnagasse ja keerake noolega näidatud suunas, vt joonist „Kinnitusalusle paigaldamine“.

Kinnitusalusle paigaldamine

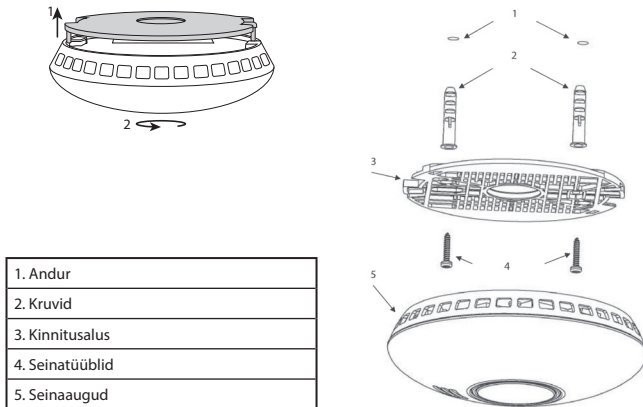

1. Andur
2. Kruvid
3. Kinnitusalus
4. Seinatüüblid
5. Seinaaugud

SISSELÜLITAMINE

Sisestage patareid (2x 1,5 V AA) anduri tagaküljel olevasse patareilahtrisse.

Kasutage ainult ühte tüüpi leelispatareisid ja ärge kunagi kasutage akusid.

Veenduge, et sisestate patareid plastklambritega osasse õigel moel!

Vt joonist „Patareide sisestamine“.

Pärast patareide sisestamist vilgub punane LED-tuli.

Punane LED jääb seejärel vilkuma 40-sekundilise intervalliga, näitamaks et andur on töökorras.

Hoiatus:

Seadme kaant ei saa sulgeda enne kui kõik patareid on sisestatud!

Patareilahtri plastklamber takistab seadme katte kinnitamist.

Selleks et patareid lahtrist välja ei kukuks, tuleb alati sisestada kõik patareid ja paigaldada kinnitusalus.

TESTIMISREŽIIM

Vajaduse tekkimisel või patarei vahetamise ajal saate alati testida anduri töökorrasolekut.

Hoidke vajutust põhinupul ca 5 sekundit; kuulete 3x järjest piiksatus (järgneb 1,5-sekundiline paus) ja vilgub punane LED-tuli.

Juhul kui andurist helisignaali ei kostu, kontrollige patareisid ja vaadake üle, kas seade on õigesti kokku pandud.

Ärge hoidke põhinuppu all kauem kui 12 sekundit, sest siis hakkab andur otsima ühendumisvõimalusi teiste seadmetega.

Testimise ajal võivad ka muud ühendatud andurid hakata piiksuma (juhul kui elamispiinnale on paigaldatud mitut andurit).

Pärast põhinupu vabastamist peaksid teised andurid 1 minuti jooksul piiksumise lõpetama.

Veendumaks, et andur on töökorras, kasutage testimisrežiimi 1x nädalas.

Märkus:

Testimise ajal kõlav heli- ja optiline signaal annab üksnes märku sellest, et andur on töökorras.

See ei tähenda, et läheduses oleks tuvastatud suitsu.

HOIATUSREŽIIM

Hoiatusrežiimi ajal seade ei tööta.

Hoiatusrežiimist annab iga 40 sekundi järel märku üks piiksatus ning sellele 20 sekundi pärast järgnev punase LED-tule välgatus.

Vahetage patareid viivitamata välja ja veenduge, et andur ei ole viga saanud; puhastage anduri avused näiteks tolmuimejaga. Testige seadme töökorrasolekut.

Juhul kui häirerežiim kestab ka pärast uute patareide sisestamist, võtke ühendust teeninduskeskusega.

TÜHJAD PATAREID

Tühjadest patareidest annab märku piiksatus ja samaaegne punase LED-i vilkumine 1x iga 40 sekundi järel.

Vahetage viivitamatult patareid välja. Kasutage ainult leelispatareisid, mitte laetavaid.

Testige seadme töökorrasolekut.

Ennetava abinõuna on soovitatav patareid 1x aastas välja vahetada.

TÜHJADE PATAREIDE HELISIGNAALI MANUAALNE VAIGISTAMINE

Vajadusel saab helisignaali ajutiselt vaigistada.

Vajutage häirerežiimi ajal põhinuppu; helisignaal vaigistatakse 8 tunniks (punane LED välgub iga 8 sekundi järel).

ANDURI TÖÖEA LÕPPEMINE

Anduri tööea pikkus on 10 aastat alates tootmiskuupäevast.

Pärast tööea lõppu ei tohi seadet enam kasutada ja see tuleb uue vastu välja vahetada.

Anduri väljavahetamise kuupäeva leiate seadme tagaküljel olevalt sildilt pärast teksti „Replace device“.

Juhul kui kasutate mitut seadet, jälgige nende väljavahetamise kuupäevi!

HÄIRESIGNAAL

Suitsu tuvastamisel hakkab andur väljastama heli- ja optilist signaali.

Andurist kostab piiksatus ja samal ajal välgub punane LED järjest kolm korda, millele järgneb 1,5-minutilise vaikus.

Ühe piiksatuse ja välgatuse kestus on 0,5 sekundit.

Temperatuuri tõusmise korral (põlengu tuvastamisel) hakkab andur väljastama piiksatusi ja samaaegset punase LEDi välgatust pidevalt ja kiiresti.

Ühe piiksatuse ja välgatuse kestus on sel juhul 0,2 sekundit.

Juhul kui mitu andurit on omavahel juhtmevabalt ühendatud ja üks anduritest lülitub häiresignaali, hakkavad ka teised ühendatud andurid väljastama heli- ja optilist signaali kahe kiire piiksatuse ja neile järgneva 1,2-sekundilise vaikusse vormis.

Häiresignaali käivitumise korral evakueeruge hoonest viivitamatult ja veenduge, et ka teised inimesed on hoonest väljunud.

Ärge peatuge, et abi kutsuda või oma asju kaasa võtta.

Helistage hädaabinumbrile.

AKTIIVSE HÄIRESIGNAALI VAIGISTAMINE

Vajadusel saab häiresignaali ajutiselt vaigistada.

Vajutage põhinuppu; helisignaal vaibub 10 minutiks.

Vaigistamisest annab märku punase LEDi välgatus iga 8 sekundi järel.

Kasutage vaigistusfunktsiooni üksnes valehäirete korral, mille on põhjustanud näiteks veeaur või siis küpsetamisest või kõrbevast toidust keriv suits. Oodake kuni õhk selgineb.

Juhul kui häirerežiimis on mitu omavahel ühendatud andurit, tuleb iga andur eraldi vaigistada.

Häirerežiimi lõpetamiseks ei tohi võtta andurist patareisid välja – see deaktiveerib anduri!

ANDURITEVAHELINE JUHTMEVABA ÜHENDUS

G558 suitsuandureid saab omavahel juhtmevabalt ühendada. Siis kui üks anduritest tuvastab suitsu, võimaldab ühendus valjul helisignaalil (85 dB) andureid mööda edasi levida. See võimalus on eriti vajalik suuremates, mitmekorruselistes hoonetes.

Hoiatus: Kuna andur (y) on varustatud juhtmevaba ühendusega, ei tohi seda paigaldada metallist alusele.

See võib juhtmevaba ühenduse ulatust piirata.

Lisaandurite ühendamiseks toimige järgmiselt:

ANDURITE ÜHENDAMINE

1. Hoidke vajutust esimese anduri põhinupul ca 12 sekundit. Süttib punane LED – andur on ühendamiseks valmis (see režiim kestab 30 sekundit, misjärel andur lülitub standardrežiimile!).

Märkus: Juhul kui soovite ühendamisrežiimi katkestada, vajutage lühidalt põhinuppu; punane LED kustub.

2. Hoidke vajutust teise anduri põhinupul 1–2 sekundit. Punane LED vilgub samaaegselt nii esimesel kui ka teisel anduril kiiresti ja mitu korda järjest – andurid on omavahel ühendatud.

Kui soovite ühendada veel andureid, siis jätkake jälle teisest sammust. Sellisel toimides saate omavahel ühendada kuni 30 andurit. Pidage meeles, et juhtmevaba ühenduse suurim ulatus on 20 m. Suure koormusega alal võib ulatus 1/3 võrra väheneda.

ÜHENDATUD ANDURITE MÄLU KUSTUTAMINE

1. Hoidke vajutust esimese anduri põhinupul ca 16 sekundit.
2. Oodake kuni punane LED hakkab kiiresti vilkuma – vabastage põhinupp.
3. Seejärel vajutage põhinuppu kiiresti 2x – teise vajutuse järel kostub piiksatus ja punane LED lõpetab vilkumise – anduri mälu on kustutatud.

Teiste andurite mälu kustutamiseks korrake sama tegevust.

ÜHENDATUD ANDURITE TESTIMINE

Hoidke vajutust teise anduri põhinupul kuni ca 45 sekundit.

Teised ühendatud andurid hakkavad järjest piiksuma.

Sel moel saate kontrollida, kas andurid on korrektselt ühendatud.

Piiksuvate andurite signaali saate tühistada põhinupu vajutusega.

Andurid lülituvad 10 sekundiks manuaalselt vaigistatud olekusse.

Seejärel lülituvad andurid automaatselt standardrežiimile.

Hooldus ja korrashoid

Toode on loodud nõuetekohasel kasutamisel tagama muretu kasutamine paljude aastate jooksul. Mõned nõuanded nõuetekohaseks kasutamiseks:

- Lugege kasutusjuhendit hoolikalt enne selle toote kasutamist.
- See toode tuleb 10 aasta möödumisel uue vastu välja vahetada – väljavahetamise kuupäeva leiata seadme tagaküljelt.
- Puhastage toodet regulaarselt – vähemalt 1x kuus.
- Eemaldage toote ventilatsiooniavadesse kogunenud mustus ja tolm ettevaatlikult tolmuimejaga.
- Toodet ei tohi üle värvida.
- Ärge asetage toodet otsese päikesevalguse, äärmise külma ja niiskuse kätte ega äkiliste temperatuurimuutustega keskkonda. See vähendaks tuvastamise täpsust.
- Ärge asetage toodet kohtadesse, kus on vibratsiooni- ja löögioht – need võivad põhjustada kahjustusi.
- Ärge avaldage tootele ülemääraast jõudu, hoidke seda löökide, tolm, kõrgete temperatuuride või niiskuse eest – need võivad põhjustada tõrkeid, aku kasutusea lühenemise, patareide kahjustusi ja plastosade deformatsiooni.
- Ärge asetage toodet vihma kätte või väga niiskesse kohta, ega laske sel kokku puutuda veetilkade või -pritsmetega.
- Ärge asetage tootele avatud leegiallikaid, nt süüdatud küünlalt jne.
- Ärge asetage toodet ebapiisava õhuvooluga kohtadesse.
- Ärge sisestage esemeid toote õhutusavadesse ega katke toodet kinni.
- Ärge muutke toote sisemisi elektriühelaid – see võib toodet kahjustada ja tühistab automaatselt garantii. Toodet tohib parandada ainult kvalifitseeritud spetsialist.
- Tootte puhastamiseks kasutage kergelt niisutatud pehmet lappi. Ärge kasutage lahusteid ega puhastusvahendeid – need võivad plastikust osasid kriimustada ja põhjustada elektriühelate korrosiooni.
- Ärge kastke toodet vette või muudesse vedelikke.
- Tootte kahjustuse või defekti korral ei tohi te seda ise remontida. Viige toode parandamiseks poodi, kust selle ostsite.
- Seadet ei tohi kasutada isikud (sh lapsed), kellel on füüsilised, meeeloorganite või vaimsed puuded, või isikud, kellel puuduvad piisavad kogemused ja teadmised, et seadet ohutult kasutada, välja arvatud juhul kui see toimub järelevalve all või nende turvalisuse eest vastutav isik on neid ohututest tingimustest teavitanud. Lapsi tuleb jälgida, et nad seadmega ei mängiks.



Ärge visake elektriseadmeid ega patareisid pärast nende kasutuse lõppu sortimata olmejäätmete sekka, vaid viige need eraldi kogumispunkti. Tootte reeglitekohase kasutusest kõrvaldamiseks sega vältide kõrvaltoimete põhjustamist inimeste tervisele ja keskkonnale. Materjalide taaskasutamine aitab kaasa loodusvarade kaitsmisele. Juhul kui soovite rohkem teavet selle toote kasutusest kõrvaldamise kohta, võtke ühendust kohaliku omavalitsuse, majapidamisjäätmete töötleva ettevõtte või poega, kust toote ostsite.

Teeninduskeskus:

EMOS spol. s r.o.

Lipnická 2844

Přerov

750 02

Tehas:

Siterwell Electronics CO., limited No.666 Qingfeng Road,

Jiangbei District, Ningbo, Zhejiang Province, Hiina

Emos spol.s r.o. kinnitab, et toode koodiga GS558 on kooskõlas direktiivi nõuete ja muude sätetega.

Seda seadet tohib ELi riikides vabalt kasutada.

Vastavusdeklaratsioon on osa kasutusjuhendist ja see on leitav ka kodulehel <http://www.emos.eu/download>.

BG | Датчик за дим GS558

Настоящото ръководство съдържа важна информация относно безопасността при монтиране и използване на датчика. Прочетете внимателно ръководството и го съхранявайте на сигурно място за бъдещи справки. Запознайте всички живеещи в сградата с начина на работа на датчика. Съставте план за евакуация при пожар и провеждайте учебна тревога всеки месец. Всички живеещи в сградата трябва да познаят сигнализацията на датчика, за да могат незабавно да реагират на нея.

Датчикът позволява откриване на бавно горене с отделяне на гъст черен дим. Такъв огън може да продължава часове преди да се превърне в голям пожар.

Забележка:

Ако наблизо до датчика се извършват строителни дейности при които се отделя значително количество прах, свалете датчика от монтажната плочка, за да го предпазите. Ако по някаква причина това е невъзможно, покрийте отворите на датчика (например с найлонова торбичка), докато строителните работи завършат.

Покритият датчик не може да открива наличие на огън или дим. Откривайте го всеки ден след приключване на строителните работи.

Техническа информация:

Тип на датчика: фотоелектрична клетка

Съответствие със стандарт EN 14604:2006+изм.1:2008

Срок на работа: 10 години

Околна температура и влажност по време на работа: от 0 °C до +40 °C, от 5 % до 90 % (без кондензация)

Степен на защита: IP20

Звукова сигнализация: >85 dB на разстояние 3 m

Обхват на безжичната връзка: 20 m

Честота на излъчвания сигнал: 433 MHz, макс. 5 mW ефективна излъчвана мощност

Брой свързани датчици: до 30

Захранване: 2 бр. батерия 1,5 V тип AA

Консумиран ток: <170 µA в режим на готовност, <80 mA в режим на сигнализация

Консумиран ток от модула за безжична връзка:

Режим на приемане: <5 mA, режим на предаване: <10 mA

Чувствителност при измерване на температурата: от 54 °C до 70 °C

Чувствителност при измерване на задимяването: от 0,122 dB/m до 0,189 dB/m

Размери: 120 x 120 x 35,5 mm

Тегло: 120 g

Описание на датчика

Предна част



Задна част

Закрепване към монтажната плочка

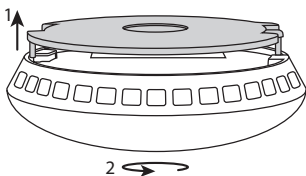

Поставяне на батерии

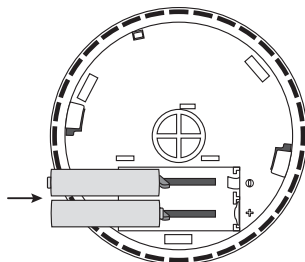

Монтиране

Монтажът трябва да се извърши от квалифицирано лице.

Лицето, което извършва монтажа, носи отговорност за спазване на всички действащи нормативни изисквания.

При неясноти възложете монтажа на квалифициран специалист.

Датчикът не е предназначен за използване в каравани.

В идеалния случай датчик за дим трябва да се монтира във всяко помещение на сградата с изключение на кухните, баните и гаражите. На всеки етаж на сградата, включително стълбищата, трябва да се монтира поне един датчик за дим.

Датчикът за дим трябва да се разполага на място, от което може да чуете сигнализацията дори по време на сън, например в помещението пред спалнята.

Монтирайте датчици на тавана във всяка спалня и в помещението пред спалнята. Ако помещението е по-дълго от 9 m, монтирайте по един датчик във всеки край.

Ако сградата е на няколко етажа, монтирайте по този начин датчици на всеки етаж.

Това осигурява защита и когато пушекът се издига по стълбището от долния етаж.

В мазата датчикът трябва да се монтира на тавана, в долната част на стълбището.

Не монтирайте датчици в баните и кухните; парата от водата или храната може да причини фалшива тревога. В гараж датчикът може да се задейства от изгорелите газове от автомобила.

Вентилационните отвори на датчика не трябва да се покриват.

Не разпръсквайте аерозолни препарати в близост до или върху датчика.

Не боядисвайте датчика.

Забележка:

Изискванията към броя и мястото на монтиране на датчици за дим са различни в отделните държави.

При неясноти може да се консултирате например с противопожарната служба.

Схема за правилно монтиране на датчика

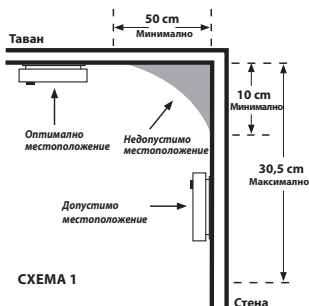

МОНТИРАНЕ НА УСТРОЙСТВОТО НА СТЕНА

Пробийте в стената два отвора с (\varnothing 5 mm); разстоянието между отворите трябва да е 60 mm.

Поставете в отворите двата дюбела, включени в комплекта и закрепете монтажната плочка към стената с винтове.

Поставете батерии в датчика и проверете дали работи (вж. Проверка на датчика).

Ако датчикът работи, поставете го върху монтажната плочка така, че двата фиксатора да влязат в отворите на гърба на датчика и го завъртете по посока на стрелката (вж. фигура Закрепване към монтажната плочка).

Закрепване към монтажната плочка

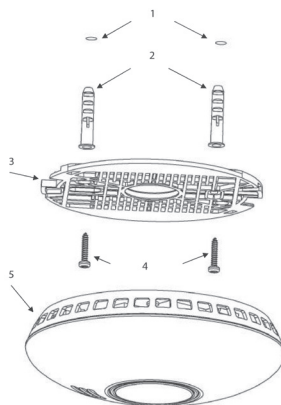
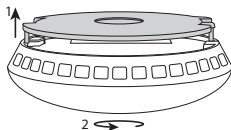

1. Отвори в стената
2. Дюбели
3. Монтажната плочка
4. Винтове
5. Датчик

ВЪВЕЖДАНЕ В ЕКСПЛОАТАЦИЯ

Поставяте батерии (2 бр. 1,5 V тип AA) в отделението за батерии, разположено на гърба на датчика. Използвайте само алкални батерии от един и същи вид; никога не използвайте презареждащи се батерии.

Когато поставяте батерия в отделението с пластмасово лостче, внимавайте батерията да застане правилно на мястото си!

Вж. фигура „Поставяне на батерии“.

След поставяне на батериите червеният светодиод започва да мига.

Светодиодът примигва през 40 секунди, което означава, че детекторът функционира.

Предупреждение:

Датчикът не може да се закрепя към монтажната плочка, ако всички батерии не са поставени на местата си!

Пластмасовото лостче в отделението за батериите пречи датчикът да се закрепя към монтажната плочка.

Това е необходимо, за да се гарантира, че всички батерии са по местата си, датчикът е закрепен към монтажната плочка и батериите не могат да изпадат от него.

ПРОВЕРКА НА ДАТЧИКА

Когато пожелаете или след всяка смяна на батериите може да проверите функционирането на датчика.

Натиснете и задръжте главния бутон в продължение на около 5 секунди; датчикът издава три звукови сигнала и същевременно червеният светодиод примигва трикратно (след което има пауза от 1,5 секунди).

Ако датчикът не включи звуковия сигнал, проверете батериите и сглобяването.

Не задръжайте главния бутон натиснат повече от 12 секунди – датчикът ще премине в режим за безжично свързване с други устройства.

Възможно е по време на проверката да сработят и други датчици (ако в жилищната сграда са монтирани няколко датчика).

След отпускане на главния бутон другите датчици трябва да изключат звуковата си сигнализация в рамките на 1 минута.

Проверявайте датчика веднъж седмично, за да е сигурно, че сигнализацията работи.

Забележка:

Звуковите и светлинни сигнали по време на проверката означават само, че датчикът работи.

Те не означават, че е регистрирано наличие на дим.

НЕИЗПРАВНО СЪСТОЯНИЕ

Ако датчикът е в неизправно състояние, той не функционира.

Сигнализацията за неизправно състояние и повтарящи се през 40 секунди еднократен звуков сигнал и едно примигване на червения светодиод 20 секунди след звуковия сигнал.

Незабавно сменете батериите и проверете дали датчикът е изправен; почистете отворите на датчика (например с прахосмукачка). Проверете функционирането на датчика.

Ако след смяна на батериите сигнализацията за неизправно състояние не се прекрати, обърнете се за съдействие към сервизния център.

РАЗРЕДЕНИ БАТЕРИИ

Сигнализацията за разредени батерии е прекъснат звуков сигнал и едновременно мигане на червения светодиод еднократно през 40 секунди.

Незабавно сменете батериите. Използвайте само алкални батерии, а не такива, които могат да се зареждат многократно.

Проверете функционирането на датчика.

Като предпазна мярка се препоръчва да сменят батериите ежегодно.

РЪЧНО ИЗКЛЮЧВАНЕ НА ЗВУКОВАТА СИГНАЛИЗАЦИЯ ЗА

РАЗРЕДЕНИ БАТЕРИИ

При необходимост звуковата сигнализация може временно да се изключи.

При включена сигнализация натиснете главния бутон; звуковият сигнал се изключва за 8 часа (червеният светодиод започва да мига през 8 секунди).

КРАЙ НА СРОКА НА РАБОТА НА ДАТЧИКА

Срокът на работа на датчика е 10 години от датата на производство.

След изтичане на срока датчикът не трябва да се използва и следва да се замени с нов.

Датата за смяна на датчика е посочена на поставения на гърба етикет, след думите „Replace device“.

Ако използвате няколко датчика, проверявайте датите за смяна на всички датчици!

СИГНАЛИЗИРАНЕ ЗА ДИМ

При регистриране на наличие на дим датчикът включва звукова и светлинна сигнализация.

Сигнализацията представлява трикратен звуков сигнал и същевременно три примигвания на червения светодиод, следвани от пауза с продължителност 1,5 секунди.

Продължителността на единичния звуков сигнал и примигването на светодиода е 0,5 секунди.

При регистриране на повишена температура (пожар) честотата на повтаряне на звуковия сигнал и примигването на червения светодиод се увеличават и паузата се премахва.

Продължителността на единичния звуков сигнал и примигването на светодиода в този случай е 0,2 секунди.

Ако няколко датчика са свързани безжично и един от тях сработи и включи сигнализацията си, другите свързани датчици също започват да сигнализируют (двукратен звуков сигнал и същевременно две примигвания на светодиода, следвани от пауза с продължителност 1,2 секунди).

При сработване на сигнализацията незабавно евакуирайте сградата и проверете дали всички са я напуснали.

Не спирайте, за да потърсите помощ или да вземете нещата си.

Информирайте съответната спешна служба.

РЪЧНО ИЗКЛЮЧВАНЕ НА ЗВУКОВАТА СИГНАЛИЗАЦИЯ ПРИ ОТКРИВАНЕ НА ДИМ

Звуковата сигнализация на датчика може временно да се изключи.

Натиснете главния бутон; звуковата сигнализация се изключва за 10 минути.

Червеният светодиод започва да примигва еднократно през 8 секунди, което означава, че звуковият сигнал е изключен ръчно.

Изключвайте звуковия сигнал само в случай на фалшива тревога, предизвикана например от пара, изпарения от готвене или дим от загоряла храна. Изчакайте въздухът да се изчисти.

Ако използвате няколко свързани датчика и те започнат да сигнализируют, трябва да изключите звуковата сигнализация на всеки датчик поотделно.

Не изваждайте батериите, за да спрете сигнализацията – така деактивирате датчика!

БЕЖИЧНА ВРЪЗКА МЕЖДУ НЯКОЛКО ДАТЧИКА

Датчиците за дим G558 могат да се свързват помежду си безжично. Връзката позволява гръмката звукова сигнализация (85 dB) да се включи на всички датчици, когато един от тях регистрира наличие на дим. Тази функция е особено полезна в по-големи многоетажни сгради.

Предупреждение: Тъй като датчикът използва безжична радиовръзка, той не трябва да се монтира върху метална повърхност. Това може да стесни обхвата на безжичната връзка.

За осъществяване на безжична връзка между датчици изпълнете посочената по-долу процедура.

СВЪРЗВАНЕ НА ДАТЧИЦИ

1. Натиснете и задръжте главния бутон на първия датчик в продължение на 12 секунди. Червеният светодиод се включва, което означава, че датчикът е готов за осъществяване на връзка (това състояние се запазва в продължение на 30 секунди, след което датчикът се превключва в стандартен режим).

Забележка: Ако желаете преждевременно да прекратите режима за осъществяване на връзка, натиснете кратко главния бутон; червеният светодиод угасва.

2. Натиснете и задръжте главния бутон на втория датчик в продължение на 1–2 секунди. Червените светодиоди и на двата датчика примигват бързо няколко пъти, което означава, че двата датчика са осъществили връзка.

Ако желаете да свържете още датчици, повторете процедурата от стъпка 2. По този начин може да свържете до 30 датчика. Помнете, че максималният обхват на безжичната връзка е 20 m. На места с много радиоизлъчвания обхватът може да намалее до три пъти.

ИЗТРИВАНЕ НА ПАМЕТТА ЗА СВЪРЗАНИТЕ ДАТЧИЦИ

1. Натиснете и задръжте главния бутон на датчика в продължение на 16 секунди.
2. Изчакайте червеният светодиод да започне да мига бързо и отпуснете главния бутон.
3. След това натиснете бързо главния бутон два пъти – при второто натискане прозвучава звуков сигнал и червеният светодиод престава да мига, което означава, че паметта на датчика е изтрита.

За да изтриете паметта на другите датчици, повторете процедурата с всеки от тях.

ПРОВЕРКА НА БЕЗЖИЧНО СВЪРЗАНИТЕ ДАТЧИЦИ

Натиснете и задръжте главния бутон на датчика в продължение на около 45 секунди най-много. Постепенно всички други свързани датчици включват звуковата си сигнализация.

Това дава възможност да се провери дали датчиците са свързани правилно.

За прекратяване на звуковата сигнализация на датчиците е необходимо да се натисне главния бутон.

Датчиците се установяват в режим с ръчно изключена звукова сигнализация и остават така в продължение на 10 минути.

След това те автоматично се установяват в стандартен режим.

Обслужване и поддръжка

Изделието е проектирано да работи без проблеми в течение на много години, ако се използва правилно. По-долу са приведени някои препоръки за правилна експлоатация:

- Прочетете внимателно ръководството, преди да започнете да използвате изделието.
- Изделието трябва да се смени с ново след 10 години – вижте датата за смяна, посочена на гърба.
- Почиствайте изделието редовно – не по-рядко от веднъж месечно.
- Почиствайте внимателно с прахосмукачка замърсяванията и праха от вентилационните отвори на изделието.
- Устройството не трябва да се боядисва.
- Не излагайте уреда на пряка слънчева светлина, прекомерно ниска температура, твърде висока влажност, резки промени на температурата. Това намалява точността на измерване.
- Не монтирайте уреда на места, където е възможно да има вибрации и удари – те може да го повредят.
- Не подлагайте уреда на въздействието на значителни механични сили, удари, прах, висока температура или влажност – те могат да причинят неизправности, да съкратят срока на работа на батериите или да ги повредят, както и да деформират пластмасовите детайли.
- Пазете уреда от дъжд или висока влажност, капеща или пръскаща вода.
- Не поставяйте върху уреда източници на открит огън, например запалени свещи и др.
- Не монтирайте уреда на места с ограничена циркулация на въздуха.
- Не вкарвайте чужди тела във вентилационните отвори на уреда и не го покривайте.
- Не правете нищо по вътрешните електрически вериги в уреда – възможно е да го повредите, при което гаранцията автоматично се прекратява. В случай на повреда уредът трябва да се ремонтира само от правоспособен техник със съответната квалификация.
- Почиствайте уреда с мека, леко навлажнена кърпа. Не използвайте разтворители или почистващи препарати – те могат да издраскат пластмасовите части или да предизвикат корозия по електрическите вериги.
- Не потапяйте уреда във вода или друга течност.
- При повреда или дефект на уреда не правете опити да го ремонтирате. Предайте го за ремонт в магазина, от който е закупен.

- Уредът не е предназначен за използване от лица (включително деца), чиито физически, сетивни или умствени способности или липсата на опит и знания не им позволяват да го използват по безопасен начин, ако не са наблюдавани или не са били инструктирани как да го използват от лице, отговарящо за тяхната безопасност. Следете децата да не си играят с уреда.



Когато решите вече да не използвате уреда и батериите, не ги изхвърляйте с общите битови отпадъци; предавайте ги в пунктовете за събиране на сортирани отпадъци. Правилното изхвърляне на изделието позволява да се предотврати неблагоприятното въздействие върху здравето на хората и околната среда. Рециклирането на материалите спомага за съхраняване на природните ресурси. Допълнителна информация за рециклиране на това изделие може да получите от компетентните общински органи, от организацията за преработване на битовите отпадъци или от магазина, в който сте закупили уреда.

Сервизен център:

EMOS spol. s r.o.

Lipnická 2844

Přerov

750 02 Česká republika

Производител:

Siterwell Electronics CO., limited No.666 Qingfeng Road,

Jiangbei District, Ningbo, Zhejiang Province, China

EMOS OOD декларира, че изделие GS558 съответства на основните изисквания и другите приложения разпоредби на директива 2014/53/ЕС.

Устройството може да се използва без ограничения на територията на ЕС. Декларацията за съответствие може да се получи на адрес <http://www.emos.eu/download>.

GARANCIJSKA IZJAVA

1. Izjavljamo, da jamčimo za lastnosti in brezhibno delovanje v garancijskem roku.
2. Garancijski rok prične teči z datumom izročitve blaga in velja 24 mesecev.
3. EMOS SI d.o.o jamči kupcu, da bo v garancijskem roku na lastne stroške odpravil vse pomanjkljivosti na aparatu zaradi tovarniške napake v materialu ali izdelavi.
4. Za čas popravila se garancijski rok podaljša.
5. Če aparat ni popravljen v roku 45 dni od dneva prijave okvare lahko prizadeta stranka zahteva novega ali vračilo plačanega zneska.
6. Garancija preneha, če je okvara nastala zaradi:
 - nestrokovnega-nepooblaščenega servisa
 - predelave brez odobritve proizvajalca
 - neupoštevanja navodil za uporabo aparata
7. Garancija ne izključuje pravic potrošnika, ki izhajajo iz odgovornosti prodajalca za napake na blagu.
8. Če ni drugače označeno, velja garancija na ozemljskem območju Republike Slovenije.
9. Proizvajalec zagotavlja proti plačilu popravilo, vzdrževanje blaga, nadomestne dele in priklopne aparate tri leta po poteku garancijskega roka.
10. Naravna obraba aparata je izključena iz garancijske obveznosti. Isto velja tudi za poškodbe zaradi nepravilne uporabe ali preobremenitve.

NAVODILA ZA REKLAMACIJSKI POSTOPEK

Lastnik uveljavlja garancijski zahtevek tako, da ugotovljeno okvaro prijavi pooblaščen delavnici (EMOS SI d.o.o., Ob Savinji 3, 3313 Polzela) pisno ali ustno. Kupec je odgovoren, če s prepozno prijavo povzroči škodo na aparatu. Po izteku garancijskega roka preneha pravica do uveljavljanja garancijskega zahtevka. Priložen mora biti potrjen garancijski list z originalnim računom. EMOS SI d.o.o. se obvezuje, da bo aparat zamenjal z novim, če ta v tem garancijskem roku ne bi deloval brezhibno.

ZNAMKA: Detektor dima

TIP: GS558

DATUM IZROČITVE BLAGA: _____

Servis: EMOS SI, d.o.o., Ob Savinji 3, 3313 Polzela, Slovenija
tel: +386 8 205 17 21
e-mail: naglic@emos-si.si