

STMÍVACÍ SET

(VERZE LUXURY)

CZ



Kombinace iNELS nástěnného bezdrátového ovladače a stmívacího prvku pro regulaci jasu všech typů stmívaných lamp a svítidel

Obsah



Dotykový skleněný ovladač, ostré rohy 4-tlačítkový RFGB-40/W, RFGB-40/B



Dotykový skleněný ovladač, oblé rohy 4-tlačítkový RFGB-240/W, RFGB-240/B



Univerzální stmívač, 1-kanálový - RFDEL-71B-SL

EAN 8595188183031 (Dotykový skleněný ovladač, ostré rohy, 4-tlačítkový - bílý + 1 x univerzální stmívač)

EAN 8595188183079 (Dotykový skleněný ovladač, ostré rohy, 4-tlačítkový - bílý + 2 x univerzální stmívač)

EAN 8595188183055 (Dotykový skleněný ovladač, oblé rohy, 4-tlačítkový - bílý + 1 x univerzální stmívač)

EAN 8595188183093 (Dotykový skleněný ovladač, oblé rohy, 4-tlačítkový - bílý + 2x univerzální stmívač)

EAN 8595188183024 (Dotykový skleněný ovladač, ostré rohy, 4-tlačítkový - černý + 1 x univerzální stmívač)

EAN 8595188183062 (Dotykový skleněný ovladač, ostré rohy, 4-tlačítkový - černý + 2 x univerzální stmívač)

EAN 8595188183048 (Dotykový skleněný ovladač, oblé rohy, 4-tlačítkový - černý + 1 x univerzální stmívač)

EAN 8595188183086 (Dotykový skleněný ovladač, oblé rohy, 4-tlačítkový - černý + 2x univerzální stmívač)

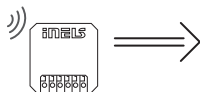
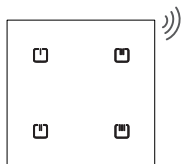

Jednotlivé prvky v iNELS setu jsou spárovány a jejich funkce přednastaveny.

iNELS Stmívací set umožňuje regulaci jasu různých druhů světel, nebo ovládání jiných elektrických zařízení

zapnout/regulovat
světla č.1
(krátký/dlouhý tisk)

vypnout/regulovat
světla č.1
(krátký/dlouhý tisk)

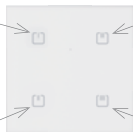

zapnout/regulovat
světla č.2
(krátký/dlouhý tisk)

vypnout/regulovat
světla č.2
(krátký/dlouhý tisk)

Nastavení nástěnných ovladačů lze měnit - podrobné manuály dále v textu.



Dotykový skleněný ovladač, ostré/oblé rohy, 4-tlačítkový, RFGB-40/RFGB-240

Podrobný manuál



RFGB-40



RFGB-240

- RFGB-40/B - dotykový skleněný ovladač, ostré rohy, 4-tlačítkový, černý
- RFGB-40/W - dotykový skleněný ovladač, ostré rohy, 4-tlačítkový, bílý
- RFGB-240/B - dotykový skleněný ovladač, oblé rohy - 4-tlačítkový, černý
- RFGB-240/W - dotykový skleněný ovladač, oblé rohy - 4-tlačítkový, bílý

Charakteristika

- Bezdrátový ovladač - ovládání spínač, světel, závor, vrat, žaluzií, apod.
- Tloušťka pouhých 8 mm.
- 2/4 kapacitní tlačítka umožňují ovládat 2 až 4 prvky.
- Rychlá instalace na jakýkoliv povrch - základna umožňuje přišroubování přímo na zeď, přilepení oboustrannou páskou nebo pouhé položení na stůl.

Výměna baterií ve 3 krocích

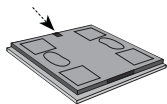

Stiskem otevřete zásuvný držák pro baterie (pro otevření můžete použít plochý šroubovák).

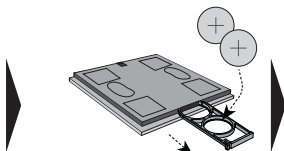

Baterie CR2032 zasuňte do držáku baterie. Pozor na polaritu.

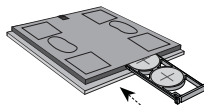

Po vložení baterií, držák zasuňte do přístroje.

Montáž

Lepním

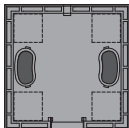

Sloupněte jednu ochrannou vrstvu na oboustranných lepicích štítcích a přilepte je na vyznačená v rozích ovladače.

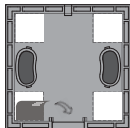

Sloupněte druhou ochrannou vrstvu na oboustranných lepicích listcích a ovladač umístěte na připravené místo.



V případě instalace ovladače na sklo, podlepte krycí fólii

Do instalační krabice nebo na zeď

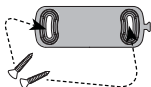

Distanční příčka pro montáž do instalační krabice nebo na zeď

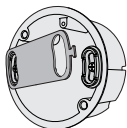

Na krabici KU přiložte montážní přípravek a přišroubujte



Nacvakněte ovladač.

Technické parametry**RFGB-40/RFGB-240**

Napájecí napětí:	2 x 3 V baterie CR 2032
Životnost baterií:	cca 2 roky dle četnosti užívání
Indikace přenosu:	červená LED
Počet kapacitních tlačítek:	4
Komunikační protokol:	RFIO 2
Frekvence:	868.5 MHz
Způsob přenosu signálu:	jednosměrně adresovaná zpráva
Dosah:	na volném prostranství až 200 m
Materiál:	sklo
Další údaje	
Pracovní teplota:	-10 ... +50 °C
Pracovní poloha:	libovolná
Upevnění:	lepením, šroubováním
Krytí:	IP20
Stupeň znečištění:	2
Rozměry:	ostré rohy 94 x 94 x 8 mm / oblé rohy 100 x 100 x 8 mm
Hmotnost:	ostré rohy 107 g / oblé rohy 108g
Související normy:	EN 60669, EN 300 220, EN 301 489



Univerzální stmívač, 1-kanálový RFDEL-71B-SL

Podrobný manuál



RFDEL-71B-SL

Charakteristika

- Univerzální vestavěný stmívač slouží k regulaci světelných zdrojů.
- Lze je kombinovat s Detektory, Ovladači nebo Systémovými prvky iNELS RF Control.
- 7 světelných funkcí - plynulý náběh nebo doběh s časovým nastavením 2 s-30 min. + doplňková funkce SWITCH OFF
- Nastavení min. jasu eliminujete blikání LED a ESL světelných zdrojů.
- Univerzální stmívač může být ovládán až 25 kanály (1 kanál představuje jedno tlačítko na ovladači).
- Připojení stávajícího tlačítka na ovládací vstup "S" umožňuje kombinovat bezdrátové ovládání s klasickým.
- Programovací tlačítko na regulátoru slouží také jako manuální ovládání výstupu.
- U prvků označených jako iNELS RF Control2 (RFIO2) je možné nastavit funkci opakovače (repeater) prostřednictvím servisního zařízení RFAF/USB.
- Dosah až 200 m (na volném prostranství), v případě nedostatečného signálu mezi ovladačem a prvkem použijte opakovač signálu RFRP-20 nebo prvky s protokolem RFIO², které tuto funkci podporují.

Možnosti montáže

montáž do instalační krabice



montáž do krytu svítidla



montáž do podhledu



Technické parametry**RFDEL-71B-SL**

Napájecí napětí:	230 V AC / 50 Hz
Příkon zdánlivý:	5 VA
Příkon ztrátový:	0,5 W
Tolerance napájecího napětí:	+10/ -15 %
Připojení:	4 - vodičové, s NULOU
Strmívaná zátěž:	R, L, C, LED, ESL
Výstup:	
Bezkontaktní:	2 x MOSFET
Zatížitelnost:	300 W *
Ovládání:	
RF povellem z ovladače:	868,5 MHz
Dosah na volném prostranství:	až 200 m
Manuální ovládání:	tlačítko PROG (ON/OFF), externí tlačítko
Další údaje:	
Pracovní teplota:	-15 ... + 45 °C
Skladovací teplota:	-30 ... +70°C
Pracovní poloha:	libovolná
Krytí:	IP40 za normálních podmínek
Kategorie přepětí:	III.
Stupeň znečištění:	2
Vývody (drát CY, průřez):	4 x 0,75 mm ²
Délka vývodů:	90 mm
Rozměr:	43 x 44 x 22 mm
Hmotnost:	30 g
Související normy:	EN 60730, EN 63044, EN 300 220, EN 301 489

* zatížitelnost pro účinník $\cos \varphi=1$

Kompatibilita

Prvek lze kombinovat se všemi systémovými prvky, ovladači a prvky systému iNELS RF Control a iNELS RF Control².



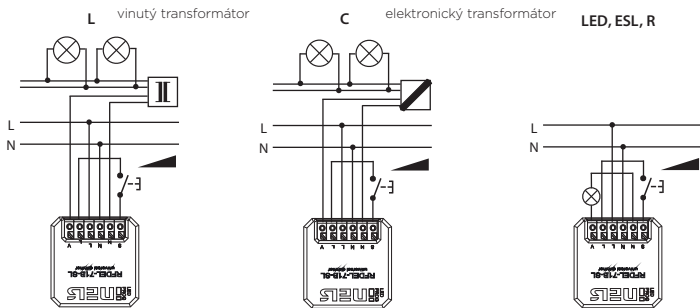

K prvku lze přiřadit i detektory označených komunikačním protokolem RFIO².

Zapojení

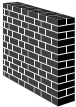

Prostup radiofrekvenčních signálů různými stavebními materiály

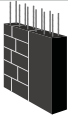
Dosah až 200 m (na volném prostranství), v případě nedostatečného signálu mezi ovladačem a prvkem použijte opakač signálu RFRP-20 nebo prvky s protokolem RFIO2, které tuto funkci podporují.

				
60 - 90 %	80 - 95 %	20 - 60 %	0 - 10 %	80- 90 %
cihlové zdi	dřevěné konstrukce se sádkokart. deskami	vyztužený beton	kovové přepážky	běžné sklo

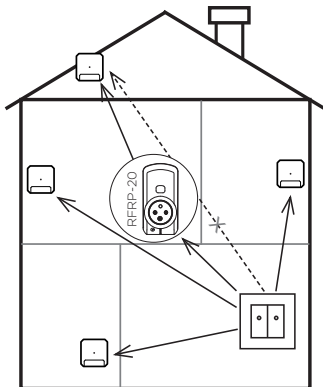

Varování

Návod na použití je určen pro montáž a pro uživatele zařízení. Návod je vždy součástí balení. Instalaci a připojení mohou provádět pouze pracovníci s příslušnou odbornou kvalifikací, při dodržení všech platných předpisů, kteří se dokonale seznámili s tímto návodem a funkcí prvku. Bezproblémová funkce prvku je také závislá na předchozím způsobu transportu, skladování a zacházení. Pokud objevíte jakékoliv známky poškození, deformace, nefunkčnosti nebo chybějící díl tento prvek neinstalujte a reklamujte jej u prodejce. S prvkem či jeho částmi se musí po ukončení životnosti zacházet jako s elektronickým odpadem. Před zahájením instalace se ujistěte, že všechny vodiče, připojené díly či svorky jsou bez napětí. Při montáži a údržbě je nutné dodržovat bezpečnostní předpisy, normy, směrnice a odborná ustanovení pro práci s elektrickými zařízeními. Nedotýkejte se částí prvku, které jsou pod napětím - nebezpečí ohrožení života. Z důvodu prostupnosti RF signálu dbejte na správné umístění RF prvků v budově, kde se bude instalace provádět. RF Control je určen pouze pro montáž do vnitřních prostor. Prvky nejsou určeny pro instalaci do venkovních a vlhkých prostor, nesmí být instalovány do kovových rozvaděčů a do plastových rozvaděčů s kovovými dveřmi - znemožní se tím prostupnost radiofrekvenčního signálu. RF Control se nedoporučuje pro ovládání přístrojů zajišťujících životní funkce nebo pro ovládání rizikových zařízení jako jsou např. čerpadla, el. topidla bez termostatu, výtahy, kladkostroje ap. - radiofrekvenční přenos může být zastíněn překážkou, rušen, baterie vysílače může být vybita ap. a tím může být dálkové ovládání znemožněno.

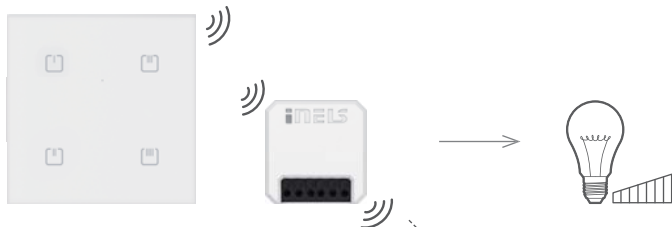

Pro ovládání přes iNELS aplikaci je nutná Smart RF gateway.



Vývoj a výroba:

ELKO EP, s.r.o. Palackého 493, 769 01 Holešov, Všetuly,
Česká republika, www.elkoep.cz, Hotline: +420 800 100 671

